

Шкаф для одежды со  
складными дверями  
ШО-20.98  
(2334 x 990 x 840)

П А С П О Р Т

ШО-20.98П

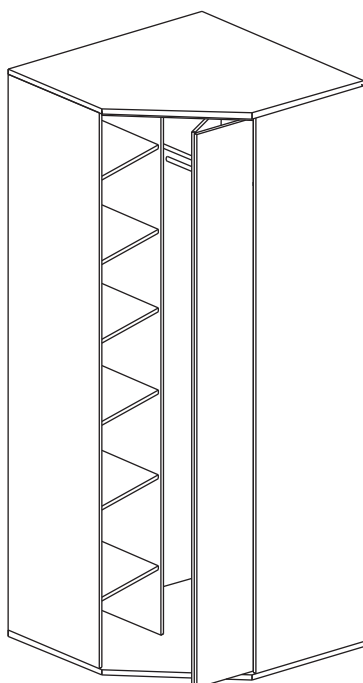

ШО-20.98Л

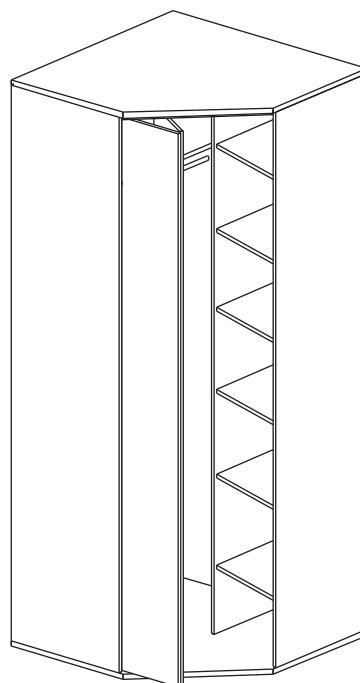

№РОСС RU.AE83.H08596

AE83

# 1. УКАЗАНИЯ ПО СБОРКЕ ШКАФА ШО-20.98.

Сборку изделия рекомендуем доверить специалисту. В случае самостоятельной сборки ознакомьтесь с указаниями по сборке. За повреждения изделия, произошедшие во время сборки, фирма ответственности не несет. Для сборки изделия необходимы: крестовая отвертка, прилагаемый в комплекте ключ для винтовой стяжки.

Ниже описан процесс сборки для шкафа ШО-20.98 прав. Шкаф левой конфигурации собирается аналогично.

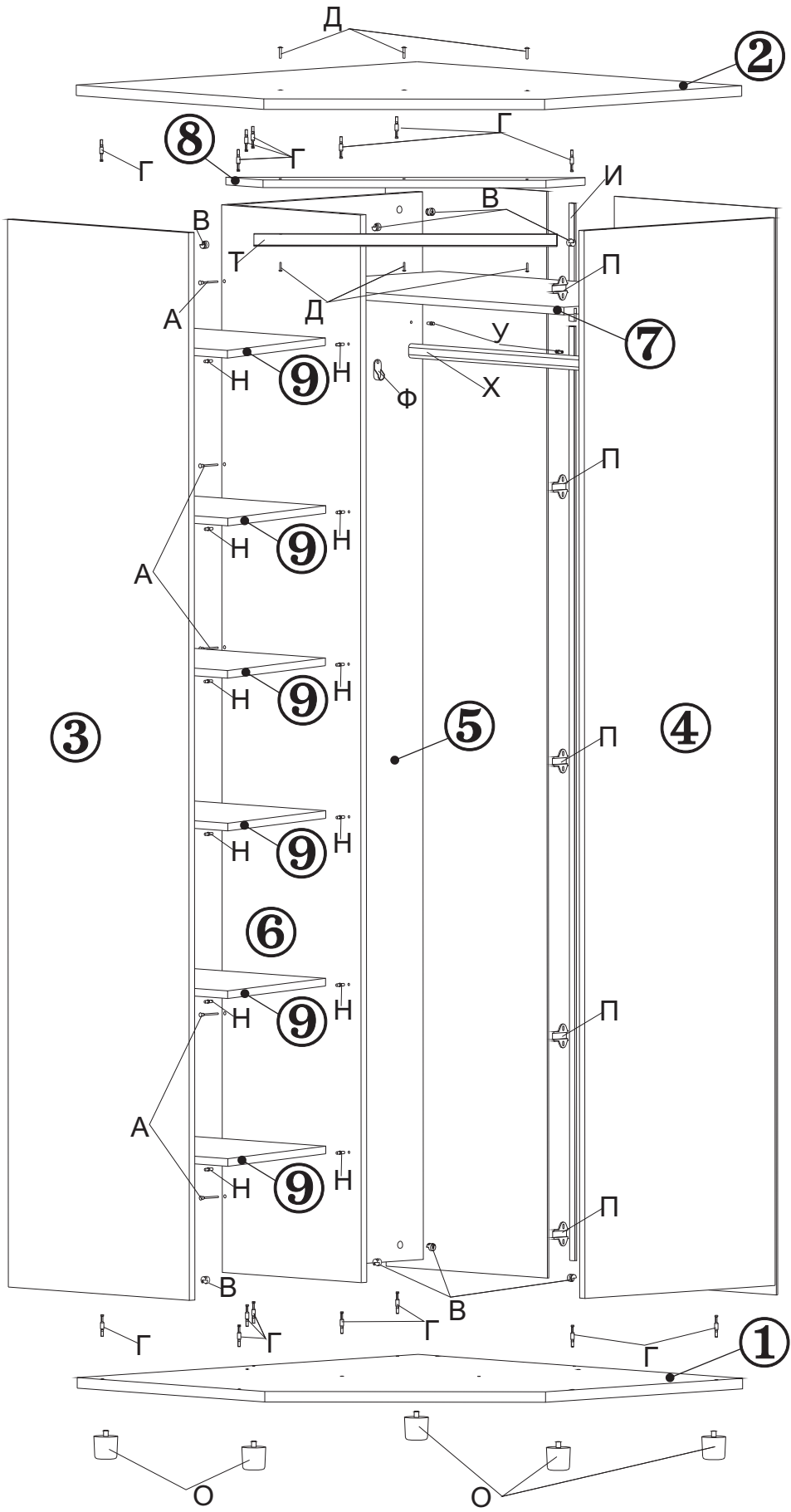

- 1.1. В отверстия на основании шкафа (дет.№1) вставьте регулируемые опоры (поз.О). Межсекционной стяжкой (поз.Д) закрепите ходовой профиль (поз.Т) через монтажную планку (дет.№8) на крышке шкафа (дет.№2). Оставшиеся межсекционные стяжки можно использовать для соединения шкафа с другими изделиями мебели. В отверстия на основании (дет.№1) и крышке (дет.№2) заверните штоки эксцентриков (поз.Г). На боковине шкафа (дет.№4) закрепите ответные части четырехшарнирной петли (поз.П). В отверстия на боковинах (дет.№№3, 4), задней стенке (дет.№5) и перегородке (дет.№ 6) вставьте эксцентрики (поз.В). Стрелка на эксцентрике должна быть направлена к торцу детали. В отверстия на боковине (дет.№ 4) и задней стенке (дет.№5) заверните винчиваемые дюбели (поз.У). Шурупами 4x16 (поз.З) закрепите на боковине (дет.№4) и задней стенке (дет.№5) штангодержатели (поз.Ф). В отверстия на боковине (дет.№3) и перегородке (дет.№6) вставьте полкодержатели (поз.Н).
- 1.2. Опустите заднюю стенку (дет.№ 5) на основание (дет.№1) таким образом, чтобы штоки эксцентриков, закрепленных на основании, вошли в отверстия в торце задней стенки. Поверните эксцентрики на задней стенке на 180 градусов по часовой стрелке. Опустите перегородку (дет.№6) на основание (дет.№1) таким образом, чтобы штоки эксцентриков, закрепленных на основании, вошли в отверстия в торце перегородки. Поверните эксцентрики на перегородке на 180 градусов по часовой стрелке. Соедините перегородку (дет.№6) и заднюю стенку (дет.№5) винтовой стяжкой (поз.А). Опустите боковину (дет.№ 4) на основание (дет.№1) таким образом, чтобы штоки эксцентриков, закрепленных на основании, вошли в отверстия в торце боковины. Поверните эксцентрики на боковине на 180 градусов по часовой стрелке. Опустите полку (дет.№7) таким образом, чтобы винчиваемые дюбели (поз.У), закрепленные на боковине (дет.№4) и задней стенке (дет.№5), вошли в муфты, запрессованные в полке. Поверните эксцентрики в муфтах на 180 градусов по часовой стрелке. Опустите боковину (дет.№ 3) на основание (дет.№1) таким образом, чтобы штоки эксцентриков, закрепленных на основании, вошли в отверстия в торце боковины. Поверните эксцентрики на боковине на 180 градусов по часовой стрелке. Опустите крышку шкафа (дет.№2) на боковины (дет.№№3,4) заднюю стенку (дет.№5) и перегородку (дет.№6) таким образом, чтобы штоки эксцентриков, закрепленных на крышке вошли в отверстия в торцах боковин, задней стенке и перегородке. Поверните эксцентрики на боковинах, задней стенке и перегородке на 180 градусов по часовой стрелке.
- 1.3. Соедините две части задней стенки ДВП (2280x490) соединителем (поз.И) и прикрепите их шурупами 3x20 (поз.Е) к боковине (дет.№4), задней стенке (дет.№5), крышке (дет.№2), основанию (дет.№1) и полке (дет.№7). Следите, чтобы ДВП равномерно накрывала торцы деталей. Заднюю стенку ДВП (2280x432) прикрепите шурупами 3x20 (поз.Е) к боковине (дет.№3), перегородке (дет.№6), крышке (дет.№2) и основанию(дет.№1). Следите, чтобы ДВП равномерно накрывала торцы деталей.
- 1.4. Поставьте полки (дет.№ 9) на полкодержатели (поз.Н). Вставьте штангу (поз.Х) в штангодержатели (поз.Ф) Закройте заглушками (поз.К) винтовую стяжку, заглушками (поз.Л) эксцентрики и заглушками 5 мм (поз.М) неиспользуемые отверстия.
- 1.5. Закрепите на двери (дет.№10) шурупами 4x16 (поз.З) четырехшарнирные петли (поз.П) и шурупами 4x13 (поз.Ж) петли для складной двери (поз.Р). Навесьте дверь (дет.№10) на боковину (дет.№ 4). Отрегулируйте положение двери.

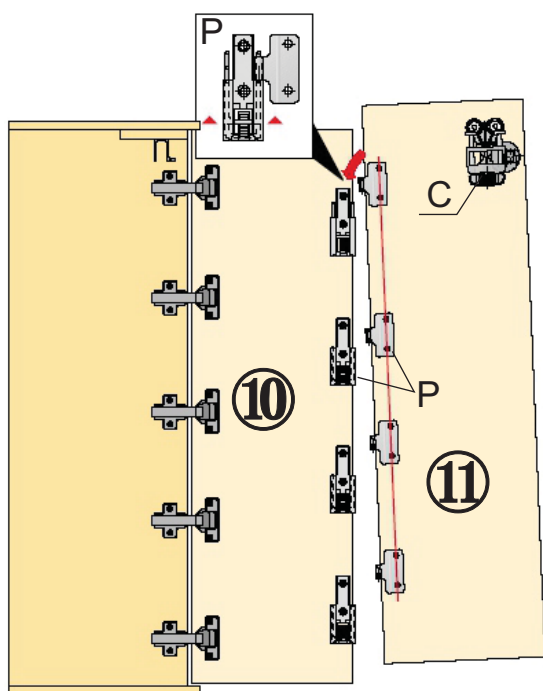

- 1.6. Закрепите на двери (дет.№11) шурупами 4x13 (поз.Ж) ответные части петель для складной двери (поз.Р), шурупами 4x16 (поз.З) ходовой элемент (поз.С) и прикрепите ручку-рейлинг (поз.Ц) к двери (дет.№11). Поднимите вверх штифт верхней петли складной двери и навесьте на него дверь (дет.№10). Придерживая дверь (дет.№10) вертикально поднимите вверх остальные штифты в направлении сверху вниз.

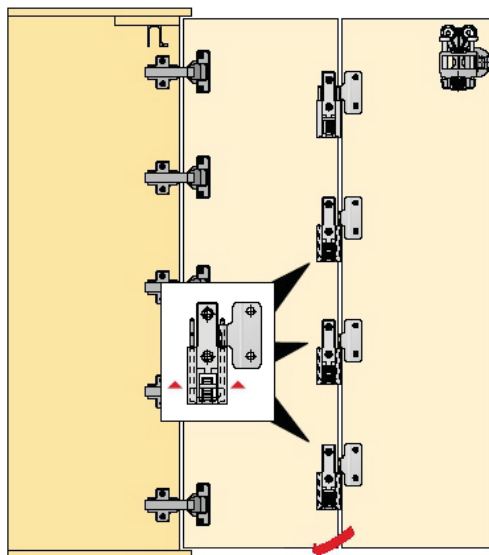
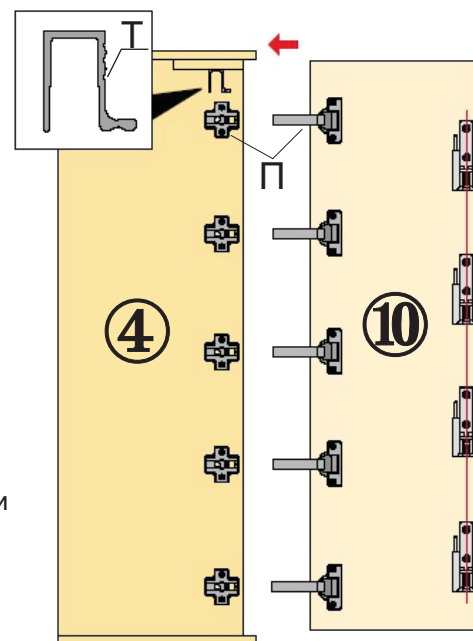

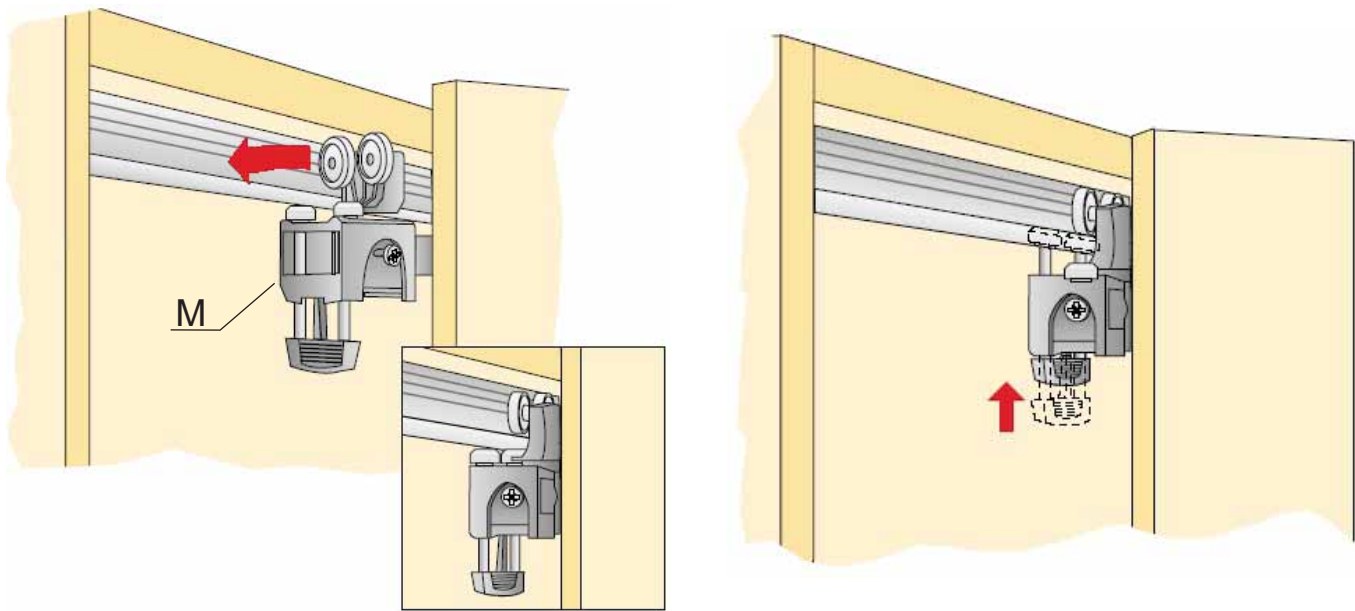

- 1.7. Установите дверь перед корпусом шкафа и насадите ходовой элемент (поз.С) на ходовой профиль. Зафиксируйте ходовой элемент с помощью шибера для быстрого монтажа.
- 1.8. Регулируемыми винтами на опорах (поз.О) добейтесь устойчивого положения основания шкафа. Закройте отверстия в основании (дет.№1) входящими в комплект опор заглушками.

Изделие готово к эксплуатации.

## 2. УХОД ЗА МЕБЕЛЬЮ.

Мебель должна эксплуатироваться в сухих и теплых помещениях с температурой воздуха 18-22 С.

Сырость и близкое расположение источников тепла вызывает ускоренное старение защитно-декоративного покрытия, а также деформацию мебельных щитов.

Оберегайте мебель от попадания воды, растворителей (спирта, бензина, ацетона и др.), а также механических повреждений.

Удаление пыли с поверхностей следует производить мягкой тканью с использованием специальных составов по уходу за мебелью, которые продаются в магазинах.

Во избежании перекосов, двери изделия постоянно держать закрытыми.

## 3. ГАРАНТИИ ИЗГОТОВИТЕЛЯ.

Предприятие-изготовитель гарантирует соответствие шкафа для одежды со складными дверями ШО-20.98 требованиям ГОСТ 16371-93 ТО-27575562-01-2009 при соблюдении правил транспортировки, хранения и эксплуатации.

Гарантийный срок эксплуатации - 24 месяца с момента приобретения. Срок службы изделия 5 лет.

Приобретая изделия мебели, убедитесь в полной комплектности набора и отсутствии механических повреждений комплектующих, облицовки и стеклянных элементов мебели.

Предприятие несет ответственность за соответствие товара предъявляемым требованиям, при условии соблюдения потребителем правил транспортировки, сборки и ухода за мебелью.

Претензии от покупателей принимаются магазинами, продавшими товар, в течение 24 месяцев со дня приобретения мебели, с обязательным приложением товарного чека и упаковочного талона.

Предприятие не рассматривает претензии, поступающие непосредственно от потребителей, без обращения в торгующую организацию.

Предприятие не отвечает по дефектам, появившимся из-за несоблюдения покупателем правил эксплуатации, сборки, транспортировки и ухода за мебелью.

Комплектовщик \_\_\_\_\_

ОТК \_\_\_\_\_

Дата \_\_\_\_\_

### ВНИМАНИЕ!:

Фирма-изготовитель оставляет за собой право проводить конструктивные изменения, связанные с внедрением новых материалов и технологий, направленных на повышение качества изделий.

#### 4. КОМПЛЕКТНОСТЬ ПОСТАВКИ.

№	Наименование	Размеры	Количество
1	Основание шкафа	986 x 836	1
2	Крышка шкафа	986 x 836	1
3	Бок шкафа	2240 x 400	1
4	Бок шкафа	2240 x 550	1
5	Задняя стенка	2240 x 550	1
6	Перегородка	2240 x 280	1
7	Полка	803 x 546	1
8	Монтажная планка	753 x 80	1
9	Полка	402 x 390	6
10	Дверь	2232 x 297	1
11	Дверь	2232 x 297	1
	Задняя стенка (ДВП)	2280 x 432	2
	Задняя стенка (ДВП)	2280 x 397	1
Фурнитура, метизы			
Поз.	Наименование	Ед. измер.	Количество
А	Винтовая стяжка	шт.	7
Б	Ключ для винтовой стяжки	шт.	1
В	Эксцентрик	шт.	17
Г	Шток эксцентрика	шт.	17
Д	Стяжка межсекционная	шт.	6
Е	Шуруп 3x20	шт.	90
Ж	Шуруп 4x13	шт.	17
З	Шуруп 4x16	шт.	17
И	Соединитель для ДВП	мм	1960+264
К	Заглушка для винтовой стяжки	шт.	7
Л	Заглушка для эксцентриковой стяжки	шт.	17
М	Заглушка 5мм	шт.	4
Н	Полкодержатель	шт.	25
О	Опора регулируемая с заглушкой	шт.	5
П	Петля 4-х шарнирная 45 град	компл.	5
Р	Петля для складной двери	компл.	4
С	Ходовой элемент правый или левый	шт.	1
Т	Ходовой профиль	мм	635
У	Дюбель ввинчиваемый	шт.	5
Ф	Штангодержатель	шт.	2
Х	Штанга 796мм	шт.	1
Ц	Ручка-рейлинг с винтами	компл.	1
Ч	Винт М4x28	шт.	2



Наш адрес: Россия, 124482, г.Москва, Зеленоград  
Савелкинский проезд, дом 4, офис 1604  
ООО "Сокол-Т" Тел/факс 739-41-48, 739-41-49