

# Инструкция по эксплуатации

## Беспроводной видеодомофон «Kivos Triple»



## Оглавление

Введение.....	3
Меры предосторожности .....	3
Описание устройства.....	5
Ключевые особенности .....	5
Технические характеристики:.....	6
Схема устройства.....	7
Внешний блок.....	7
Настольное зарядное устройство для внутреннего блока .....	7
Описание кнопок устройства.....	8
Установка устройства.....	8
Схема подключения внешнего блока .....	9
Функции устройства и их использование.....	10
Включение внешнего блока.....	10
Включение внутреннего блока.....	10
Ночной режим.....	10
Меню настроек.....	10
Установка даты и времени .....	10
Настройка звонка.....	10
Задержка открытия замка.....	10
Использование функции открытия замка .....	11
Настройка датчика движения .....	11
Использование датчика движения.....	11
Работа системы при нажатии дверного звонка .....	11
Режим «просмотр».....	11
Настройка экспозиции .....	12
Просмотр и удаление фотоснимков.....	12
Подключение монитора/мониторов к вызывной панели видеодомофона Kivos.....	12
Зарядка аккумулятора.....	12
Комплект поставки.....	13
Конфигурация системы .....	13
Возможные проблемы и их решение.....	13

## **Введение**

Благодарим Вас за приобретение видефона. Пожалуйста, перед началом использования устройства внимательно ознакомьтесь с данной инструкцией.

Производитель оставляет за собой право вносить изменения в настоящую инструкцию без уведомления пользователей.

Перед Вами беспроводной видефон, сочетающий в себе функции дверного звонка, фотокамеры, интеркома с возможностью открытия входной двери. Кроме того, устройство гарантирует Вашу безопасность при помощи функции «автоматическое обнаружения движения»: в случае обнаружения движения в радиусе действия внешнего блока устройства, оно автоматически передаст изображения пространства перед дверью на монитор и сделает фотоснимок. Таким образом, даже если Вас не дома, Вы всегда сможете посмотреть, кто приходил в Ваше отсутствие.

Устройство является беспроводным и работает в диапазоне 2.4 ГГц. Это максимально упрощает установку устройства и его эксплуатацию. Устройство разработано специально для использования в коттеджах. К внешнему блоку можно подключить 3 монитора с дальностью действия до 300 метров (на открытом пространстве).

В устройстве используются новейшие технологии энергосбережения, что вместе со стильным дизайном выгодно выделяет его среди аналогов.

**Наслаждайтесь современными технологиями в повседневной жизни!**

## **Меры предосторожности**

### **Общие меры предосторожности:**

- Во избежание повреждения устройства в результате падения запрещается устанавливать его на неустойчивых поверхностях.
- Запрещается использовать аккумулятор и зарядное устройство сторонних производителей. Это может привести к утечке электролита, перегреву и возгоранию аккумулятора.
- Запрещается применять физическую силу в отношении устройства (резко встряхивать, ударять и т.д.). Это может привести к повреждению или возгоранию устройства.
- Запрещается помещать устройство в микроволновую печь или под пресс. В противном случае, это может привести к повреждению или возгоранию устройства.
- Запрещается использовать устройство в местах, где присутствуют горючие или взрывоопасные газы либо повышено содержание пыли. В противном случае, это может привести к повреждению или возгоранию устройства.

### **Меры предосторожности во время эксплуатации:**

- Запрещается применять физическую силу в отношении дисплея устройства, в том числе стучать по нему другими предметами. В противном случае, это может привести к повреждению дисплея и утечке кристаллической жидкости. Попадание кристаллической жидкости в глаза может привести к слепоте. В случае если это все же произошло, немедленно промойте глаза (не трите их) и обратитесь к врачу.
- Не пытайтесь самостоятельно разбирать или модернизировать устройство. Это может привести к повреждению или электрическому замыканию в устройстве.
- Запрещается нажимать на кнопки устройства острыми предметами (булавками, ручками, карандашами и т.д.). В противном случае, это может привести к повреждению устройства или некорректному выполнению устройством команд.
- Держите мелкие металлические предметы (например, булавки) вдали от динамика устройства. Во время работы динамик имеет магнитные свойства и может притянуть к себе мелкие металлические предметы, что приведет к его повреждению.
- Не направляйте линзу устройства на источники яркого света (например, Солнце) это может привести к повреждению сенсора устройства.
- Не применяйте физическую силу к линзе устройства, это может привести к повреждению устройства или травме.

### **Меры предосторожности во время зарядки аккумулятора:**

- Вы можете произвести зарядку аккумулятора при помощи входящего в комплект зарядного устройства, или при помощи USB кабеля, подключив его к компьютеру.

- Используйте только сетевые розетки, напряжение которых соответствует параметрам заявленным производителем устройства. В противном случае, это может привести к электрическому замыканию или возгоранию устройства.
- Запрещается использовать зарядное устройство с поврежденным сетевым шнуром. В противном случае, это может привести к электрическому замыканию или возгоранию устройства.
- Всегда вытирайте пыль с сетевой розетки перед ее использованием.
- Запрещается ставить емкости с водой вблизи зарядного устройства. В противном случае, это может привести к электрическому замыканию зарядного устройства.
- В случае попадания на зарядное устройство жидкости, немедленно отключите его от розетки во избежание перегрева, электрического замыкания или возгорания устройства.
- Не пытайтесь самостоятельно разбирать или модернизировать устройство. Это может привести к повреждению или электрическому замыканию в устройстве.
- Запрещается использовать зарядное устройство в помещениях с повышенной влажностью (например, ванная комната). В противном случае, это может привести к повреждению или возгоранию устройства.
- Запрещается дотрагиваться до зарядного устройства, сетевого кабеля или сетевой розетки влажными руками. В противном случае, это может привести к повреждению или возгоранию устройства.
- Запрещается устанавливать тяжелые предметы на сетевой кабель и перегибать его - это может привести к повреждению или возгоранию устройства.
- Прежде чем приступить к чистке и обслуживанию устройства всегда отключайте его от сетевой розетки.
- При извлечении сетевого кабеля из сетевой розетки всегда держите его за вилку, в противном случае Вы можете повредить сетевой кабель, что приведет к электрическому замыканию или возгоранию устройства.

#### **Эксплуатация и обслуживание:**

- Пожалуйста, держите устройство в сухом месте, поскольку дождевая вода и другие жидкости, а также повышенная влажность в помещении могут содержать минеральные вещества, которые приведут к разрушению электрических схем.
- Запрещается хранить и использовать устройство в помещении с повышенной температурой. В противном случае, это может сократить срок службы устройства и аккумулятора.
- Запрещается хранить и использовать устройство в помещении с пониженной температурой. В противном случае, при перемещении устройства в условия нормального температурного режима, на микросхемах устройства образуется конденсат, он может послужить причиной замыкания.
- Не пытайтесь самостоятельно разбирать или модернизировать устройство. Это может привести к повреждению или электрическому замыканию в устройстве. Осуществлять ремонт устройства необходимо в специализированном сервисном центре.
- Запрещается применять физическую силу в отношении устройства (резко встряхивать, ударять и т.д.). Это может привести к повреждению материнской платы устройства.
- В случае попадания на устройство влаги, немедленно выключите его и извлеките аккумулятор. Выждите 24 часа перед включением устройства.
- Запрещается дотрагиваться металлическими предметами до контактов зарядного устройства. Это может привести к замыканию.
- Для очистки линз, инфракрасной лампы подсветки и сенсора используйте сухую мягкую ткань.

**Предупреждение: некорректное использование устройства и невыполнение вышеуказанных правил служит причиной для прекращения гарантийных обязательств!**

## **Описание устройства. Ключевые особенности.**

1. **Стильный внешний вид** - европейский дизайн в технологичном стиле. Идеально подходит для коттеджей с различным интерьером
2. **Встроенная антенна** (скрыта в корпусе) - отличный внешний вид устройства и защита антенны.
3. **Широчайший угол обзора камеры.**
4. **Жидкокристаллический дисплей высокого разрешения** - 3.5” TFT дисплей обеспечивает превосходную четкость изображения...
5. **Цифровая камера с сенсором высокого разрешения** – 300000 пикселей, обеспечивает яркое и четкое изображение.
6. **Высокая частота кадров** - видеозапись со скоростью 25 кадров в секунду, обеспечивает четкое и плавное изображение.
7. **Инфракрасная ночная подсветка** - в условиях плохой освещенности включите функцию «Night-Vision» для получения четкого изображения.
8. **12 мелодий** - выберите одну из них для дверного звонка.
9. **Просмотр нажатием одной кнопки** - простота и комфорт использования, для того, чтобы посмотреть на изображение посетителя и сфотографировать его достаточно нажатия одной кнопки.
10. **Автоматическое определение движения** - в случае какого-либо движения перед дверью устройство автоматически сделает фото снимок.
11. **Режим «Интерком»** - Вы можете выбрать односторонний или двухсторонний режим.
12. **Длительное время работы** - литиевый аккумулятор повышенной емкости и использование современных технологий энергосбережения позволяют устройству работать до 40 дней от полностью заряженного аккумулятора.
13. **Запись во время подзарядки** - позволяет заряжать устройство, не прерывая его эксплуатации.
14. **Автоматическая циклическая запись фотографий** - устройство хранит в памяти до 100 фотографий и циклически перезаписывает их в случае переполнения памяти (т.е. удаляет самую старую фотографию при записи новой).
15. **Подзарядка аккумулятора при помощи USB** кабеля - Вы можете заряжать устройство посредством подключения к Вашему компьютеру.
16. **Многофункциональный держатель для внутреннего блока** - позволяет подзаряжать аккумулятор.
17. **Возможность расширения системы** - Поддержка двух внешних модулей и трех гарнитур.
18. **Большой радиус действия** - до 150 метров на открытом пространстве.
19. **Рабочая частота 2.4ГГц ISM канал**, диапазон частот: 2402~2483.5 МГц.
20. **Адаптивная смена частоты** - функция AFH (адаптивная смена частоты), осуществляет автоматическую беспорядочную смену рабочей частоты устройства.

### Технические характеристики:

Внешний блок устройства	Аккумулятор	BP-6M (Li, 1100 мАч)
	Энергопотребление	400 мА
	Габариты	134*74*31 мм
	Вес	122 гр.
	Температура эксплуатации	-10 °С ~ +50 °С
	Класс влагонепроницаемости	IP55
	Размещение	Настенное
	Материалы корпуса	ABS пластик
	Разрешение камеры	300,000 пикселей
	Угол обзора	120°
	Ночная подсветка	Инфракрасная лампа
	Радиус действия ИК датчика	3 метра*100°
	Продолжительность работы от аккумулятора	3 часа непрерывной работы
	Продолжительность работы в режиме ожидания от аккумулятора	300 часов
	Продолжительность зарядки	3 часа
Электропитание	DC5В 1А	
Внутренний блок устройства	Аккумулятор	BP-6M (Li, 1100 мАч)
	Энергопотребление	400 мА
	Габариты	126*84*20 мм
	Вес	110 гр.
	Температура эксплуатации	-0°С~+40°С
	Размещение	Настольное (переносной)
	Размер дисплея	3,5” цветной TFT дисплей
	Беспроводной канал	2,4 ГГц
	Скорость передачи видео	25 к/сек
	Формат сохранения фото	JPEG
	Продолжительность работы от аккумулятора	4 ч непрерывной работы
	Продолжительность работы в режиме ожидания от аккумулятора	500 ч
	Продолжительность зарядки аккумулятора	3 ч
	Электропитание	DC 5В, 1А
	Радиус действия	До 300 м на открытом пространстве

## Схема устройства

### Внешний блок

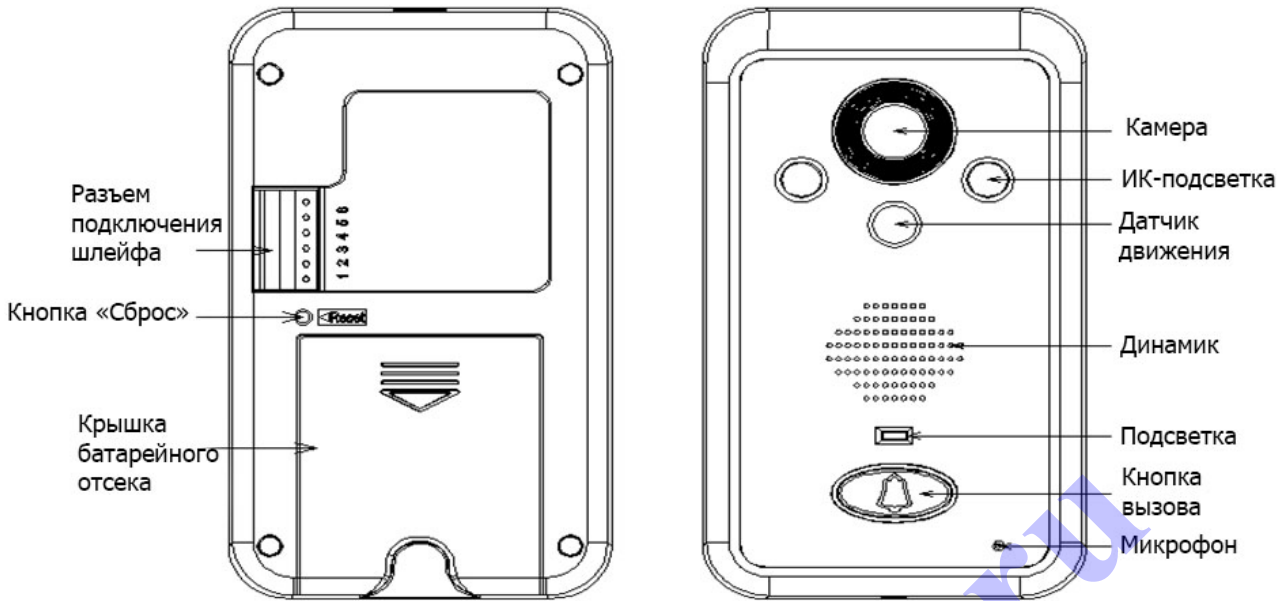

### Внутренний блок

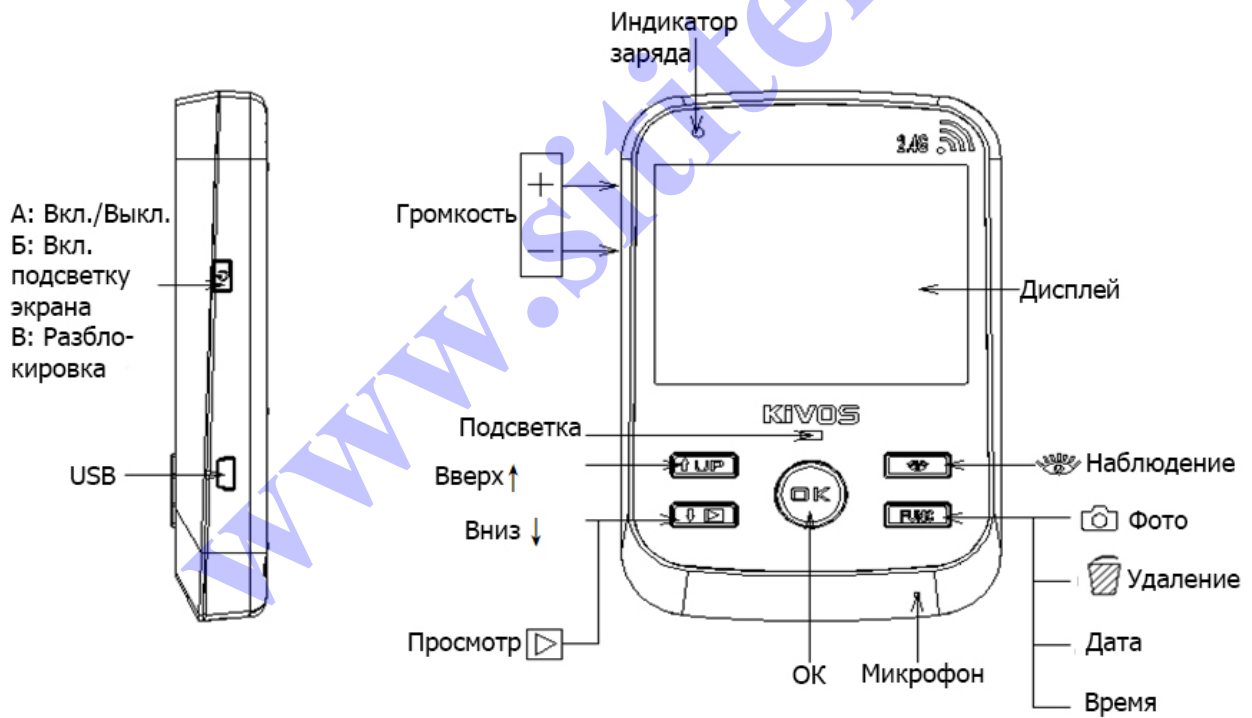

### Настольное зарядное устройство для внутреннего блока

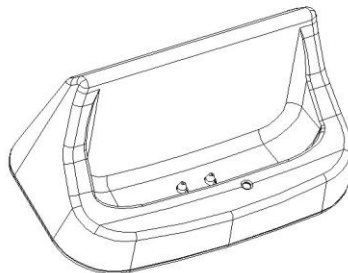

## Описание кнопок устройства

### А. Внутренний блок (7 кнопок):

1. Кнопка «ОК»: используется для открытия / закрытия двери; для разговора.
2. Кнопка «↑»: переход между пунктами меню.
3. Кнопка «↓/▶»: используется для перехода между пунктами меню (при длительном нажатии) и для просмотра снимков (при коротком нажатии).
4. Кнопка «👁️»: используется в режиме ожидания для включения режима «просмотр».
5. Кнопка «FUNC»: используется для многих задач, например, сделать фотоснимок «📷», установить время, установить мелодию дверного звонка «🔔» и для удаления.
6. Переключатель "ON/OFF": используется для включения / выключения питания устройства, при коротком нажатии включает подсветку дисплея.
7. Кнопка громкости «+/-».

### В. Внешний блок:

1. Кнопка дверного звонка «Call»: при нажатии срабатывает сигнал звонка и производится сохранение фотоснимка посетителя, в случае если дверь не открыли.
2. Кнопка «Reset»: используется при сопряжении блоков между собой.

## Установка устройства

Внешний блок устройства следует установить на высоте 1.4~1.7 метров от пола. Избегайте попадания на камеру прямых солнечных лучей.

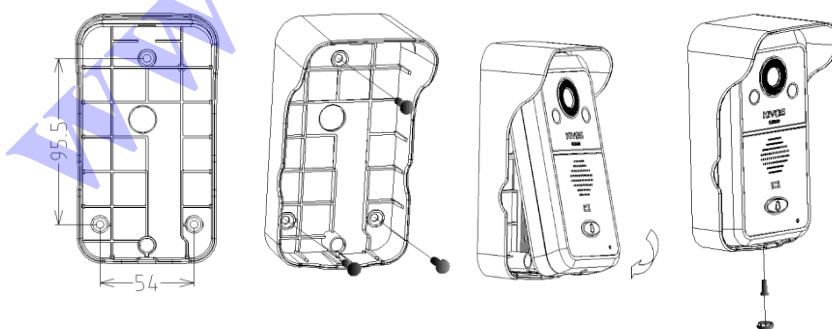
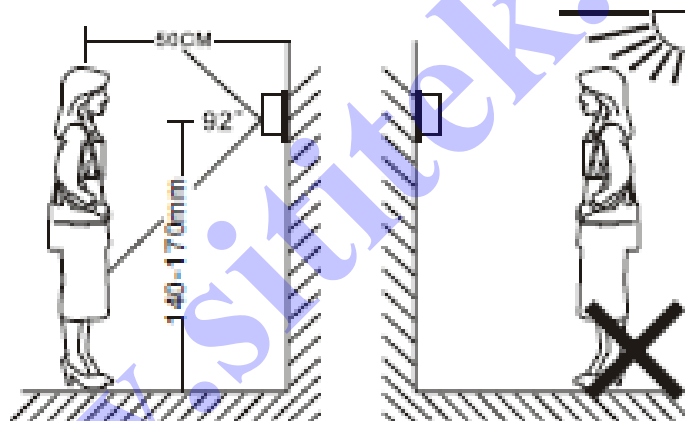

1. Просверлите в стене отверстия соответствующего размера и установите в них резиновые дюбели. При помощи шурупов прикрутите к ним козырек от дождя.
2. Подключите проводку как показано на рисунке ниже (отверстие для провода 16~30 мм). В случае если сетевой кабель идет изнутри помещения, пропустите его через отверстие в задней части козырька. В случае если сетевой кабель идет снаружи, пропустите его через отверстие в нижней части козырька.
3. Установите во внешний блок аккумулятор (BP-6M), устройство включится автоматически.
4. Вставьте верхнюю часть внешнего блока в козырек, как показано на рисунке выше и затем защелкните нижнюю часть в козырьке. Зафиксируйте внешний блок в козырьке при помощи шурупа и закройте его декоративной заглушкой.



## Схема подключения внешнего блока

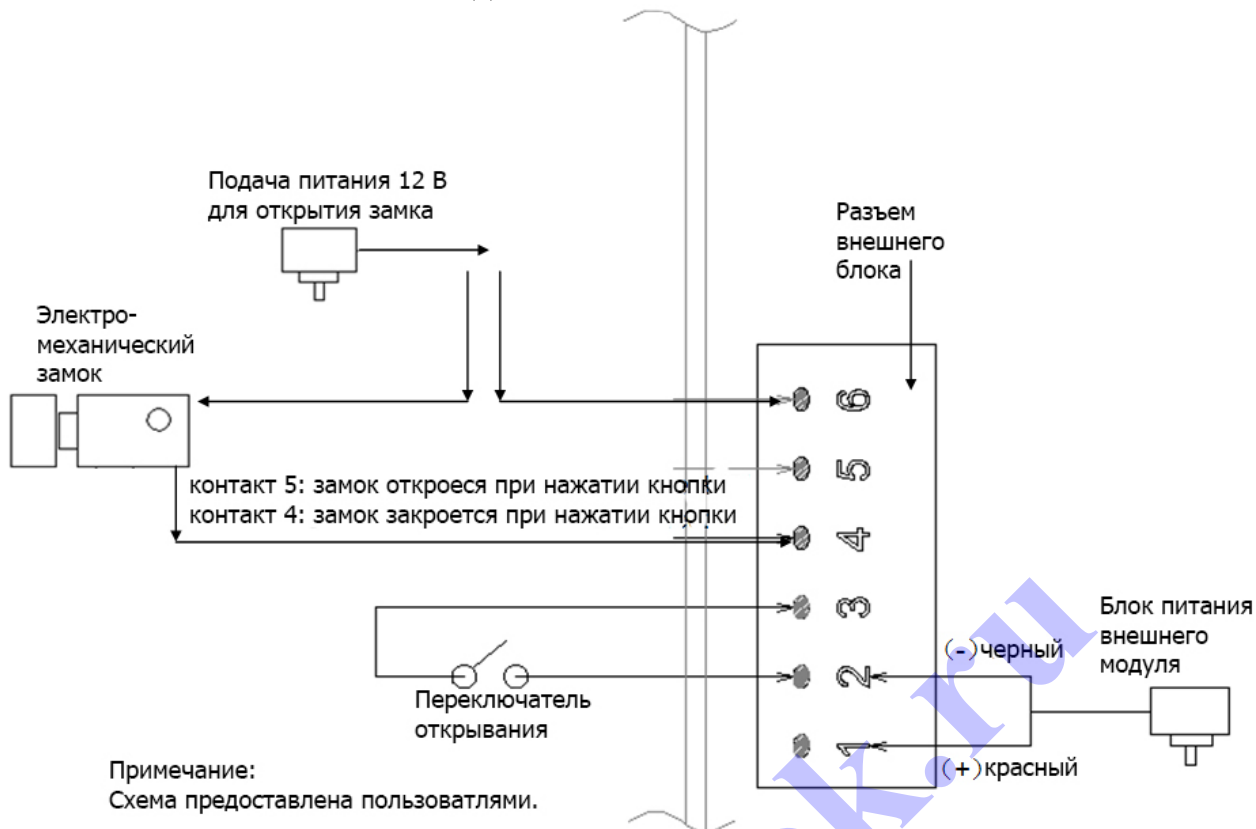

### Меры предосторожности при установке устройства:

1. Следите за тем, чтобы сенсор устройства не был заблокирован другими объектами.
2. Не устанавливайте камеру под прямыми солнечными лучами.
3. Подключайте проводку в полном соответствии со схемой подключения, в противном случае устройство не будет работать корректно.

### Установка аккумулятора:

1. Сдвиньте крышку батарейного отсека вниз и откройте её.
2. Соблюдая полярность, установите литиевый аккумулятор.
3. Закройте крышку отсека.

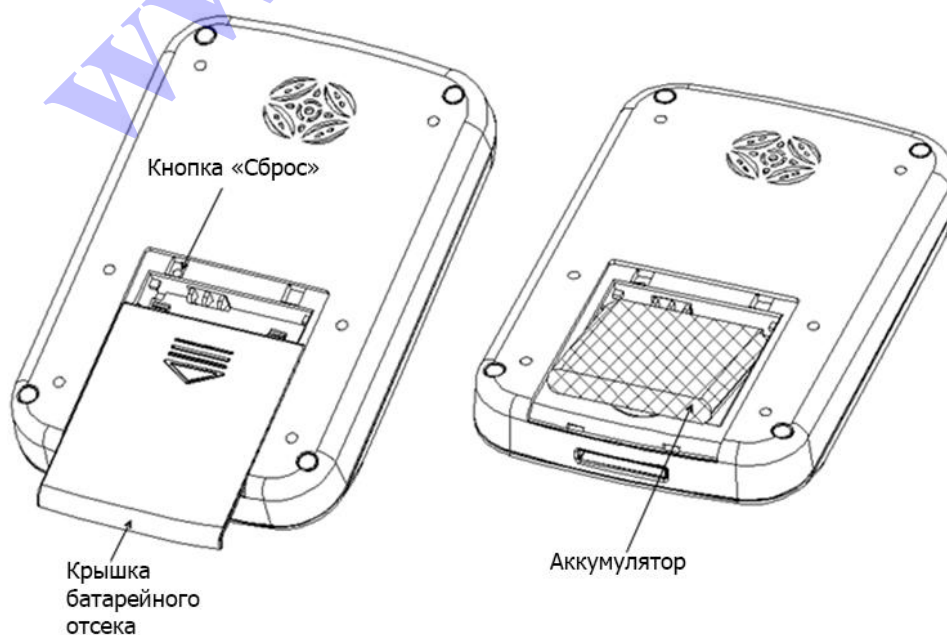

## Функции устройства и их использование

### Включение внешнего блока

Подключите источник питания для начала работы. При работе устройства только от аккумулятора главный микроконтроллер включается каждую секунду. При переходе в спящий режим включается функция энергосбережения, красная лампа мигает каждые 4 секунды. Если красная лампа мигает каждую секунду, значит уровень заряда аккумулятора слишком низкий, зарядите аккумулятор.

### Включение внутреннего блока

Установите аккумулятор, нажмите и удерживайте в течение 3 секунд кнопку “Switch” для включения. На дисплее появится логотип, прозвучит сигнал, устройство перешло в режим ожидания.

- На дисплее отображается: картинка режима ожидания, уровень сигнала, уровень заряда аккумулятора, дата и время.
- В режиме ожидания, дисплей потухнет по истечении нескольких секунд бездействия, и устройство перейдет в режим энергосбережения. Красный индикатор мигает каждые 4 секунды. При повторном нажатии кнопки включится подсветка экрана.
- Если красный индикатор мигает каждую секунду, значит уровень заряда аккумулятора слишком низкий, зарядите аккумулятор.
- Для выключения устройства в режиме ожидания, нажмите и удерживайте в течение 3 секунд кнопку “Switch”.

### Ночной режим

Используйте функцию «ночной режим» в условиях плохой освещенности. Устройство включит инфракрасную подсветку, что позволит получить четкое изображение людей и объектов в радиусе 1.5 метра (наилучшее качество изображения на дистанции 0.8 метра). В условиях полной темноты, изображение будет черно-белым.

**Примечание:** Поддерживайте чистоту инфракрасной лампы.

### Меню настроек

После включения подсветки дисплея, нажмите и удерживайте кнопку “FUNC” для перехода в меню настроек. После этого используйте короткое нажатие кнопки “FUNC” для последовательного переключения подпунктов меню: “Установка времени” → “Настройка звонка” → “Задержка открытия замка” → “Настройка датчика движения”.

### Установка даты и времени

- Используя кнопки “↑/↓” выберите соответствующий параметр;
- Используя кнопки “+/-” установите соответствующее значение;
- Нажмите кнопку “ОК” для сохранения параметров и возврата в режим ожидания.

### Настройка звонка

- Используя кнопки “↑/↓” выберите мелодию звонка (12 мелодий);
- Используя кнопки “+/-” установите уровень громкости (7 уровней громкости);
- Для включения беззвучного режима нажмите и удерживайте кнопку “-” до появления на дисплее символа беззвучного режима.
- Нажмите кнопку “ОК” для сохранения параметров и возврата в режим ожидания.

### Задержка открытия замка

- Используя кнопки “↑” и “↓” установите время задержки в диапазоне от 1 до 6 секунд.
- Нажмите кнопку “ОК” для сохранения параметров и возврата в режим ожидания.

## Использование функции открытия замка

Функция доступна только в режиме интеркома, нажмите кнопку “ON/OFF” для открытия замка, на дисплее появится соответствующий символ.

## Настройка датчика движения

Используя кнопки “↑” и “↓” выберите “ON” (ВКЛ.) или “OFF” (ВЫКЛ.), и нажмите кнопку “OK” или кнопку “FUNC” для подтверждения.

## Использование датчика движения

При попадании в радиус действия датчика движущегося объекта, датчик посылает сигнал на внутренний блок (монитор), после чего включается подсветка экрана и сохраняется фотоснимок объекта. После этого устройство возвращается в режим ожидания.

После того как загорится подсветка экрана, Вы можете включить режим «интерком» нажатием кнопки “OK”.

В случае использования конфигурации системы: одна камера – три монитора, Вы можете включить или выключить срабатывание датчика движения на каждом из мониторов индивидуально. Красный символ PIR в верхней части дисплея говорит о том, что датчик движения активирован.

Два других монитора отобразят символ PIR автоматически при получении сигнала от внешнего блока.

При попадании движущегося объекта в радиус действия датчика движения, изображение будет транслировано только на один монитор (фотография будет также сохранена только на нем).

## Работа системы при нажатии дверного звонка

### После включения подсветки дисплея:

В режиме ожидания нажмите кнопку дверного звонка, загорится подсветка корпуса внешнего блока, дважды прозвучит сигнал. На экране внутреннего блока появится изображения с камеры, зазвучит звонок (не более 30 секунд). При отсутствии команд с внутреннего блока, звонок прекратится.

- Для включения режима «Интерком»: нажмите кнопку “OK” на внутреннем блоке - звонок прекратится, устройство перейдет в режим «интерком» (не более 90 секунд).
- Для сохранения фотоснимка: после нажатия кнопки “OK” нажмите кнопку “FUNC”, затем нажмите кнопку "📷". Одно нажатие – одно фото.
- Для выхода: после нажатия кнопки “OK” - повторно нажмите кнопку “OK” - нажмите кнопку “Exit”, прозвучит сигнал, система вернется в режим ожидания.
- Автоматический фотоснимок: в случае отсутствия команд с внутреннего блока в течение 5 секунд, система автоматически сделает фотоснимок.

## Режим «просмотр»

Для включения режима «просмотр», в режиме ожидания, нажмите кнопку “👁️” на внутреннем блоке. Вы увидите изображение пространства перед дверью на Вашем мониторе и сможете услышать все, что происходит за дверью. В случае отсутствия ответа с внешнего блока в течение 5 секунд система вернется в режим ожидания.

- Для включения режима «Интерком на 90 секунд: в режиме «просмотр» нажмите кнопку “OK”. Режим «интерком» предусматривает двухстороннюю голосовую связь, т.е. Вы слышите, что происходит перед дверью, и посетитель слышит Ваши слова.
- Для фотоснимка: в режиме «просмотр» нажмите кнопку “FUNC” – затем нажмите кнопку "📷" одно нажатие – одно фото.
- Выход из режима «просмотр» нажмите кнопку “👁️”, система вернется в режим ожидания.
- Выход из режима «интерком»: нажмите кнопку “OK”, система вернется в режим ожидания.

## Настройка экспозиции

В зависимости от степени освещенности помещения изображение на мониторе может стать нечетким и темным. Для коррекции освещения используйте настройку экспозиции (9 градаций).

При просмотре пространства через монитор используйте длительные нажатия кнопок “↑/↓” для коррекции экспозиции, каждое нажатие – меняет значение экспозиции на 1 степень.

## Просмотр и удаление фотоснимков

После включения дисплея:

- Просмотр списка снимков: длительное нажатие на кнопку “↓/▶”, отобразит на дисплее последние фотоснимки (упорядочены по времени снимка, самый поздний снимок вверху списка).
- Просмотр снимка: нажмите кнопку “↑” для перехода к предыдущему снимку или кнопку “↓” для перехода к следующему снимку.
- Удаление снимка: нажмите кнопку “FUNC” – затем нажмите кнопку "Delete" при помощи кнопок “↑” и “↓” выберите пункт "yes" (да) или "No" (нет) и нажмите кнопку "OK" для подтверждения.
- Выход из меню: по окончании всех операций нажмите кнопку "OK" для выхода из меню просмотра.

## Подключение монитора/мониторов к вызывной панели видеодомофона Kivos

### Очистка кода.

При установленной батарее нажмите кнопку сброса "**Reset**" (около батарейного отсека) на вызывной панели длинным острым предметом. Когда услышите звук, это будет означать, что код очищен.

### Подключение монитора к вызывной панели (соединение кода).

1. Включите монитор (с установленной батареей), для этого нажмите и удерживайте кнопку "**Питание**". Когда на экране появится надпись "**welcome**", быстро нажмите кнопку "**Питание**" несколько раз, пока на экране не появится надпись "**pairing**".

2. Затем дважды нажмите кнопку сброса "**Reset**" на вызывной панели, пока не услышите звук - начнет мигать красный индикатор, значит, сопряжение устройств в процессе.

3. Если подключение прошло удачно, картинка с вызывной панелью должна появиться на мониторе. В противном случае повторите процедуру.

4. После программирования нескольких внутренних блоков, позвоните в дверной звонок. Если на всех дисплеях одновременно прозвучит звонок, значит система настроена правильно.

**Примечание:** Система поддерживает до 3 внутренних блоков (мониторов). При попытке запрограммировать четвертый внутренний блок, первый будет удален из системы.

## Зарядка аккумулятора

- При первом включении устройства, убедитесь, что аккумулятор полностью заряжен.
- При снижении уровня заряда аккумулятора внешнего блока начинает мигать красный индикатор. В этом случае следует осуществить подзарядку.
- Аккумулятор внешнего блока можно заменить или подзарядить посредством USB кабеля. Во время зарядки красный индикатор постоянно горит.
- При снижении уровня заряда аккумулятора внешнего блока (до одного деления) красный индикатор начинает мигать каждую секунду. В этом случае следует немедленно осуществить подзарядку.
- Аккумулятор внутреннего блока можно подзарядить при помощи настольного зарядного устройства или посредством USB кабеля. Во время зарядки зеленый индикатор постоянно горит.
- Во время зарядки устройство продолжает работать. При полной зарядке аккумулятора процесс зарядки прервется автоматически.

- Используемые аккумуляторы: высококачественные литиевые аккумуляторы. При необходимости замены, пожалуйста, используйте модель ВР-6М.
- Во время подзарядки, пожалуйста, соблюдайте все меры предосторожности, указанные в настоящей инструкции.

**Примечание:** При низком уровне заряда аккумулятора устройство может работать некорректно.

### Комплект поставки

- монитор (внутренний блок) – 3 шт.;
- вызывная панель (внешний блок) – 1 шт.;
- сетевой адаптер для монитора – 1 шт.;
- сетевой адаптер для вызывной панели – 1 шт.;
- зарядная станция - подставка для монитора – 1 шт.;
- подставка для монитора – 2 шт.;
- литиевый аккумулятор (ВР-6М) — 4 шт.;
- USB-кабель;
- крепеж;
- инструкция;
- упаковка.

### Конфигурация системы

Максимальная конфигурация системы включает в себя 1 внешний блок и 3 внутренних монитора. Если Вам требуется большее количество внешних блоков или внутренних мониторов, пожалуйста, обратитесь к местному дистрибьютору.

### Возможные проблемы и их решение

Проблема	Причина	Решение
Устройство не включается	Не нажали кнопку «питание».	Нажмите кнопку «питание».
	Не установлен аккумулятор.	Установите аккумулятор.
	Аккумулятор разряжен.	Зарядите аккумулятор.
	Не подключен сетевой кабель (при работе от сети).	Подключите устройство к сети.
Устройство не заряжается	Плохое соединение сетевого адаптера с устройством.	Проверьте соединение.
	Адаптер не подключен к сети переменного тока (110В — 240В).	Подключите адаптер к сети переменного тока (110В — 240В).
При нажатии на дверной звонок ничего не происходит	Компоненты системы не запрограммированы.	Повторите процедуру программирования компонентов системы.
Изображение с помехами / нечеткое	Внутренний блок находится вблизи от устройств, которые излучают электромагнитные помехи (телевизора, микроволновой печи, мобильного телефона или лампы дневного света).	Уберите внутренний блок от устройств, которые излучают электромагнитные помехи.
Нет сигнала на внутреннем блоке	Внешний блок не подключен к сети.	Подключите внешний блок к сети.
	Расстояние между внешним и внутренним блоком превышает радиус действия.	Уменьшите расстояние между устройствами.
	Магнитное поле.	Уберите внутренний блок из зоны магнитного поля.