

USB Микроскоп **МИКРОН Mobile**

5 Мрiх (500 X Zoom)
с интерполяцией до 12 Мрiх

Инструкция по експлуатаци



Содержание

| | |
|--|----|
| Введение..... | 3 |
| 1. Меры предосторожности..... | 3 |
| 2. Описание устройства..... | 4 |
| 2.1 Комплект поставки..... | 4 |
| 2.2 Схема устройства..... | 5 |
| 3. Ключевые особенности..... | 6 |
| 4. Эксплуатация..... | 7 |
| 4.1. Установка аккумулятора..... | 7 |
| 4.2. Установка карты памяти..... | 7 |
| 4.3. Иконки на дисплее и их значение..... | 8 |
| 4.4. Включение устройства..... | 9 |
| 4.5. Выключение устройства..... | 9 |
| 4.6. Фото- и видеосъемка исследуемого объекта..... | 10 |
| 4.7. Перенос файлов на ПК..... | 13 |
| 4.8. Вывод изображения на ПК..... | 13 |
| 4.9. Зарядка аккумулятора..... | 13 |
| 4.10. Подключение устройства к ТВ..... | 14 |
| 4.11. Установка устройства на штатив..... | 14 |
| 5. Меню настроек..... | 15 |
| 5.1. Главное меню 1..... | 15 |
| 5.1.1. Выбор разрешения..... | 15 |
| 5.1.2. Таймер..... | 15 |
| 5.1.3. Качество изображения..... | 16 |
| 5.1.4. Резкость..... | 16 |
| 5.2. Главное меню 2..... | 15 |
| 5.2.1. Язык..... | 15 |
| 5.2.2. Энергосбережение..... | 17 |
| 5.2.3. Частота..... | 17 |
| 5.2.4. Датирование снимка..... | 17 |
| 5.2.5. TV выход..... | 17 |
| 5.2.6. Дата/время..... | 18 |
| 5.2.7. Датирование снимка..... | 18 |
| 5.2.8. Восстановление заводских настроек..... | 18 |
| 5.2.9. Версия ПО..... | 18 |
| 6. Технические характеристики..... | 19 |
| 7. Возможные проблемы и их решение..... | 19 |
| | |
| Инструкция к ПО «Portable Capture Pro»..... | 20 |
| Установка ПО:..... | 20 |
| Начало работы..... | 20 |
| Определение размеров..... | 25 |
| ПО «Portable Capture» для Mac..... | 29 |
| Установка ПО «Portable Capture»:..... | 29 |
| Использование ПО «Portable Capture»:..... | 29 |

Введение

Благодарим Вас за покупку портативного электронного микроскопа. Пожалуйста, внимательно ознакомьтесь с данной инструкцией перед началом использования устройства, это позволит использовать его максимально эффективно.

1. Меры предосторожности

Пожалуйста, перед началом использования устройства, внимательно ознакомьтесь с мерами предосторожности, перечисленными ниже, и всегда следуйте им в процессе эксплуатации устройства.

- Никогда не используйте устройство, в местах, где запрещена эксплуатация подобного рода устройств.
- Не пытайтесь самостоятельно вскрывать корпус устройства или модернизировать устройство любыми способами. Обслуживание и ремонт устройства должны производиться только сертифицированными сервисными центрами.
- Во избежание электрического замыкания и возгорания, избегайте попадания на устройство влаги. Запрещается использовать устройство под дождем и снегом. В случае обнаружения дыма или постороннего запаха, идущего от устройства, незамедлительно выключите питание и обратитесь в ближайший авторизованный сервисный центр, для получения консультации и ремонта. Запрещается самостоятельно осуществлять ремонт устройства.
- Во время использования корпус устройства может нагреться, это не является неполадкой.
- Для очистки корпуса устройства используйте мягкую, сухую ткань.

Соответствие стандартам Правил Федерального агентства по связи

Устройство проверено на соответствие стандартам цифровой техники класса Б, указанным в разделе 15 Правил Федеральной агентства по связи. Данные стандарты были разработаны с целью обеспечения разумной защиты от вредных помех при установке устройства в жилых помещениях.

Предупреждение

Для обеспечения соответствия устройства стандартам цифровой техники класса Б, указанным в разделе 15 Правил Федеральной агентства по связи, подключать устройство только к персональным компьютерам, также прошедшим сертификацию на соответствие классу.

2. Описание устройства:

2.1 Комплект поставки:

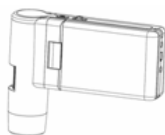

USB Микроскоп
Микрон-Mobile



Сетевой адаптер



Li-ion
аккумулятор



Компакт диск с ПО



USB кабель



TV кабель



Инструкция



Чистящая салфетка

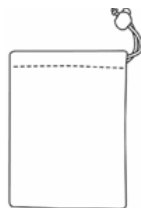

Чехол



Подставка



Ремешок



Гарантийный талон



Упаковка

2.2 Схема устройства:

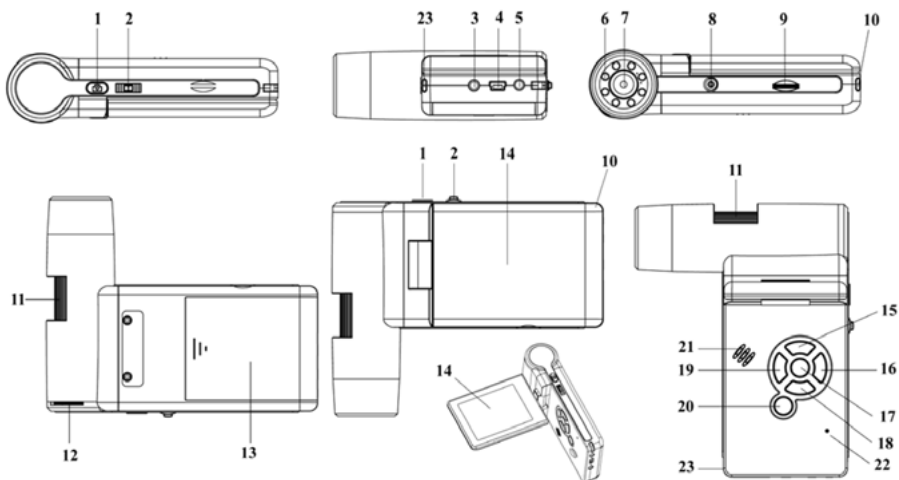

1. Запись.
2. Зум +/-; Индикация на дисплее вкл. / выкл.
3. ТВ-выход.
4. USB порт.
5. Разъем подключения сетевого адаптера.
6. Светодиодная подсветка.
7. Линзы.
8. Крепление штатива.
9. Слот карты памяти (microSD).
10. Крепление ремешка для ношения на запястье.
11. Фокусировка.
12. Регулировка яркости подсветки.
13. Отсек аккумулятора.
14. TFT дисплей.
15. Вверх / Переключение цветовой схемы.
16. Меню настроек.
17. ОК.
18. Вниз.
19. Влево / Назад.
20. Питание.
21. Динамик.
22. Микрофон.
23. Индикатор заряда аккумулятора.

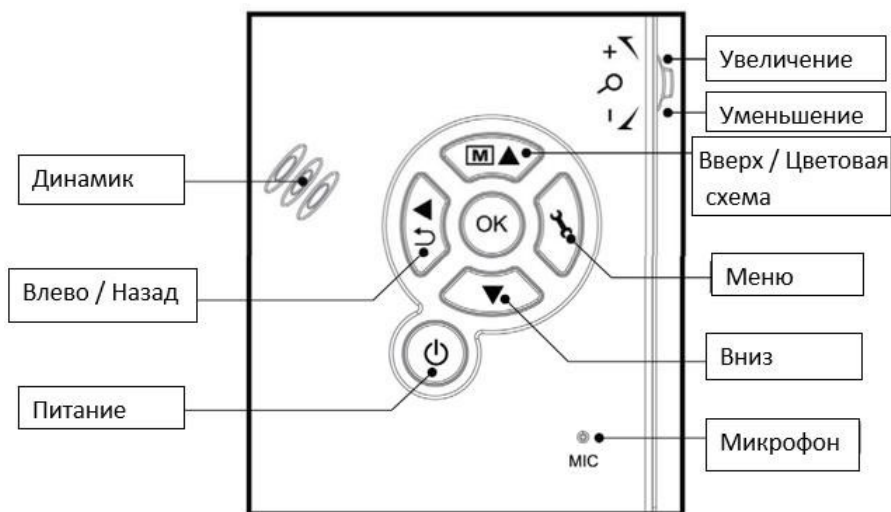

3. Ключевые особенности:

- TFT дисплей, 3 дюйма;
- Высококачественный сенсор (5Мп, интерполяция до 12 Мп);
- 20х-200х-500х кратное увеличение;
- Таймер;
- Фото и видеозапись;
- Режим измерения (при подключении к ПК);
- Поддержка карт памяти формата MicroSD объемом до 32GB;
- Не требует установки драйверов при подключении к ПК (Windows XP SP2 / Vista / Win7 / Win8 и Mac OS 10.6~ 10.8).
- Литиевый аккумулятор, с возможностью подзарядки и

4. Эксплуатация:

4.1 Установка аккумулятора:

Шаг 1. Откройте крышку отсека, сдвинув ее наружу.

Шаг 2. Установите литиевый аккумулятор в соответствии с указанной полярностью.

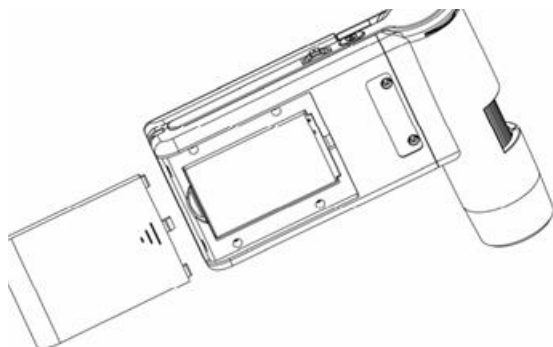

Примечание: Перед началом использования устройства, зарядите аккумулятор. Подробнее об этом в разделе 4.9 настоящей инструкции.

4.2 Установка карты памяти:

Для того чтобы записывать и хранить фото и видео файлы, необходимо установить в устройство карту памяти, формата microSD (не входит в комплект поставки).

Установка карты памяти:

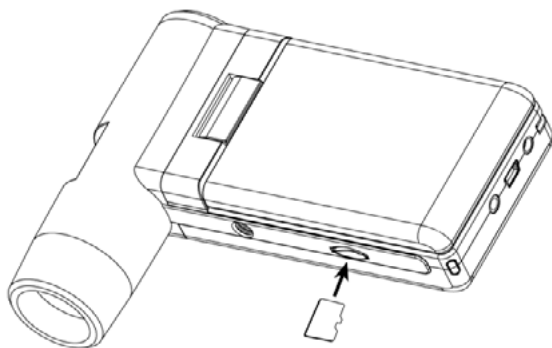

- 1) Выключите питание устройства;
- 2) Установите карту памяти формата microSD в слот карты памяти и аккуратно нажмите на нее до щелчка.

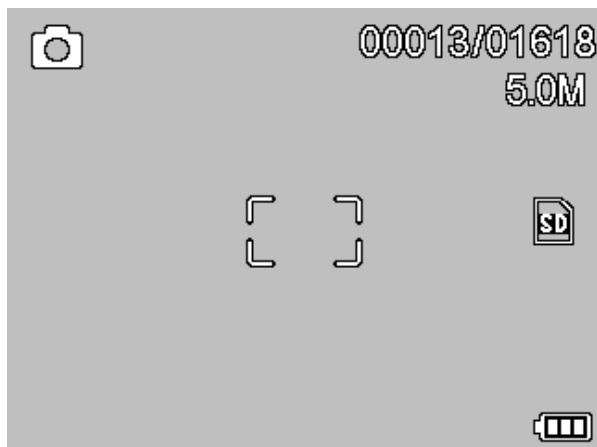

Примечание: Устанавливайте карту памяти в соответствии с маркировкой на ней. Если у Вас не получается установить карту памяти, не пытайтесь применять силу, это может привести к повреждению устройства и карты памяти. Аккуратно выньте карту памяти, убедитесь в том, что вставляете ее правильной стороной и аккуратно установите. Перед установкой в устройство отформатируйте карту памяти.

4.3 Иконки на дисплее и их значение:



| ICON | Meaning |
|---|--|
|  | Фиксация изображения. |
|  | Таймер фиксации изображения. |
| 00013/01618 | Количество сохраненных файлов / лимит на кол-во сохраняемых файлов при текущем разрешении. |
|  | Установлена карта памяти. |
| 5.0M | Установленное разрешение. |
|  | Уровень заряда аккумулятора. |

Примечание: Вы можете включить / выключить индикацию на экране при помощи колесика масштабирования.

4.4 Включение устройства:

- 1) Откройте экран, устройство автоматически включится.

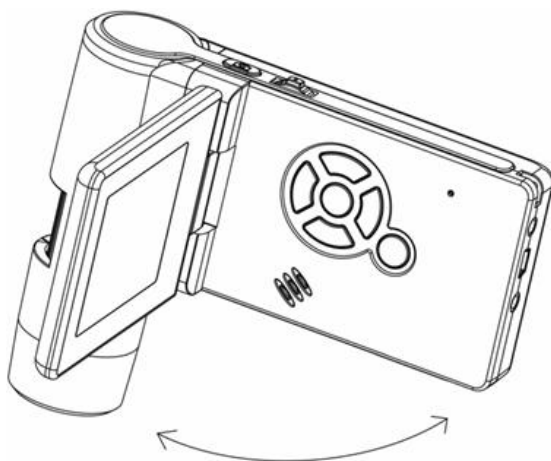

- 2) При необходимости включить устройство с закрытым экраном, нажмите кнопку «Питание».

4.5 Выключение устройства:

- 1) Устройство автоматически выключается при закрытии экрана.
- 2) Вы можете выключить устройство, нажав кнопку «питание».
- 3) Для настройки функции энергосбережения обратитесь к разделу 5.2.2 данной инструкции.

4.6 Фиксация изображения исследуемого объекта:



Шаг 1. Откройте экран микроскопа (на угол около 90 градусов)

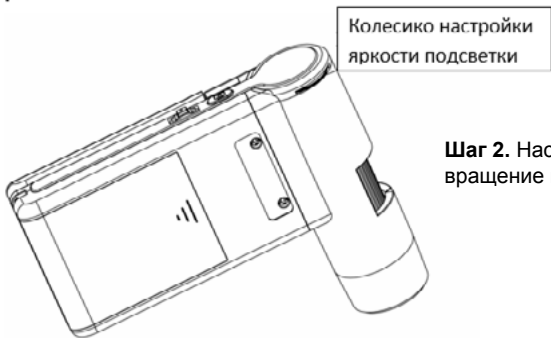

Шаг 2. Настройте яркость подсветки, вращение колесика настройки



Шаг 3. Держа устройство в правой руке, приблизьте его к исследуемому объекту; левой рукой настройте фокусировку.



Шаг 4. После фокусировки на исследуемом объекте держите микроскоп неподвижно и нажмите кнопку «запись».

Шаг 5. Видеозапись

1) Нажмите кнопку «обратно/назад» (19) для перехода в режим видеозаписи. В верхнем левом углу появится соответствующая иконка:

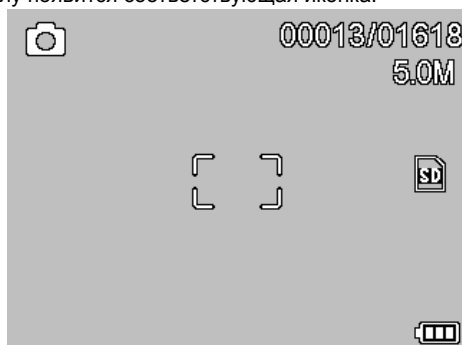

2) Нажмите кнопку «запись» (1) для начала записи, и нажмите повторно для остановки записи.

Шаг 6. Режим просмотра

1) Нажмите кнопку «обратно/назад» (19) для перехода в режим просмотра. В верхнем левом углу появится соответствующая иконка:

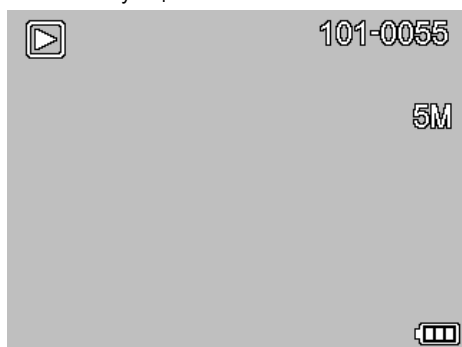

2) При помощи кнопок «вверх» и «вниз» выберите интересующую Вас запись.

3) Для удаления файла, выберите его и нажмите кнопку «», в открывшемся меню выберите пункт «Delete» (удалить).



4) Защита файлов от удаления.



В режиме просмотра, выберите файл и нажмите кнопку «», в открывшемся меню выберите пункт «Protect» (защита от удаления).

5) Просмотр в режиме «слайд – шоу». В режиме просмотра, нажмите кнопку «», в открывшемся меню выберите пункт «slide show», выберите интервал смены кадров и нажмите «OK».

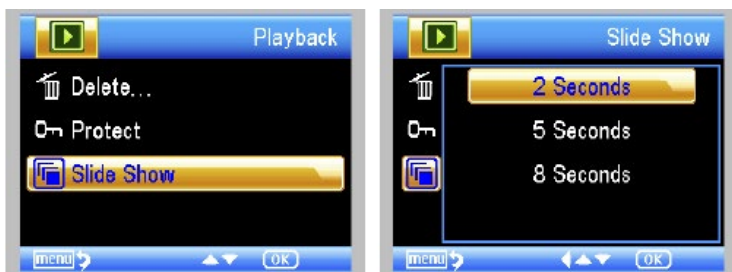

6) Цветовая схема.

В режиме просмотра, нажмите кнопку   для выбора цветовой схемы: Цвет / Позитив / Негатив.

8) **Увеличить**: покрутите колесико масштабирования вверх.

9) **Уменьшить**: покрутите колесико масштабирования вниз.



Примечание: Диапазон масштабирования от 1x до 4x.

4.7. Перенос файлов на ПК

- 1) Подключите устройство к ПК при помощи USB кабеля.
- 2) Выберите в меню пункт «Mass Storage», файлы готовы к просмотру.

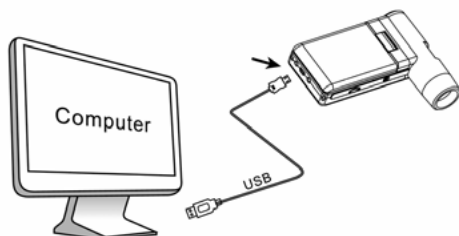

4.8. Вывод изображения на ПК

- 1) Подключите устройство к ПК при помощи USB кабеля.
- 2) Выберите в меню пункт «PC Camera».
- 3) Запустите на ПК приложение «Portable Capture». Подробнее об использовании приложения «Portable Capture» в части II, настоящей инструкции.

Примечание:

- 1) При работе через ПК, кнопки на дисплее устройства не будут функционировать, все действия можно будет выполнять посредством приложения «Portable Capture».
- 2) При работе через ПК функция записи звука не доступна.
- 3) При работе через ПК все сделанные записи сохраняются на ПК, а не на карте памяти.
- 4) Устройство можно использовать в качестве веб-камеры.

4.9. Зарядка аккумулятора

Пожалуйста, зарядите аккумулятор, перед началом использования устройства.

1. Подсоедините сетевой адаптер, идущий в комплекте поставки, к соответствующему разъему устройства. Подключите сетевой адаптер к сетевой розетке. Светодиодный индикатор зарядки аккумулятора загорится красным цветом.

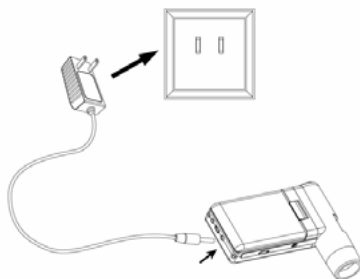

2. По окончании зарядки аккумулятора светодиодный индикатор погаснет. Отсоедините сетевой адаптер от устройства.
3. Заряда аккумулятора хватает на четыре часа работы устройства. Об уровне заряда аккумулятора Вы можете судить по иконке в правом нижнем углу дисплея. При снижении уровня заряда аккумулятора светодиодная подсветка потускнеет, и качество изображения снизится.

4.10. Подключение устройства к ТВ

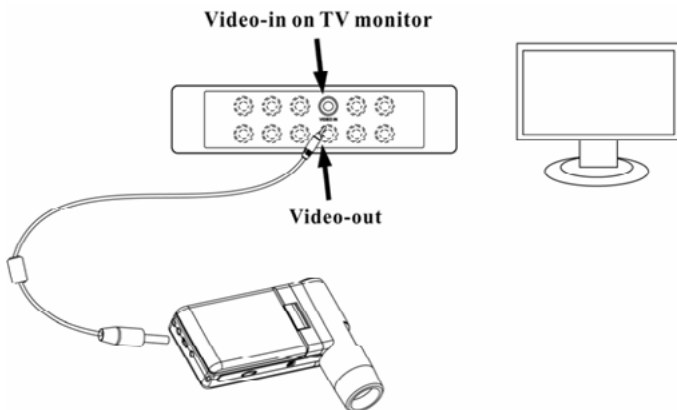

1. Подключите входящий в комплект поставки видео кабель к соответствующему разъему устройства, как показано на рисунке выше.
2. Подключите другой конец видео кабеля к видеовходу (желтого цвета) Вашего телевизора. Подробно о расположении видеовхода Вы можете узнать из инструкции к Вашему телевизору.
3. Включите телевизор. Выберите в меню телевизора соответствующий канал. Теперь Вы можете наблюдать исследуемый объект на экране Вашего телевизора.

4.11. Установка устройства на штатив

- 1) Совместите крепежное отверстие для штатива на устройстве с винтом штатива, и закрутите его.

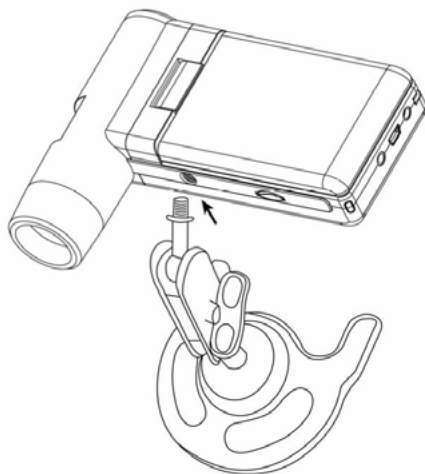

Не прилагайте чрезмерных усилий, это может привести к повреждению устройства.

- 2) Установите нужную высоту штатива.

5. Меню настроек



5.1 Главное меню 1

Для перехода в главное меню нажмите кнопку «»:

При помощи главного меню 1 можно настроить такие параметры как Разрешение / Таймер / Качество / Резкость.



5.1.1. Выбор разрешения

1) В главном меню 1 выберите пункт «Resolution» (Разрешение) и установите желаемое значение в диапазоне: VGA / 1.3M / 3M / 5M / 9M / 12M.

2) Для подтверждения нажмите кнопку «OK».

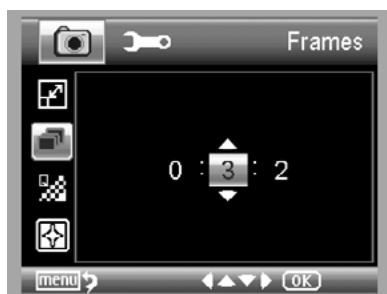

5.1.2. Таймер

1) В главном меню 1 выберите пункт «Timer» (Таймер) и установите желаемое значение:

Количество кадров: установите общее количество кадров, которое должно сделать устройство, при помощи кнопок «вверх» / «вниз» и «влево» / «вправо». На рисунке выше выбрано значение: 32 кадра.

Интервал: установите временной интервал, через который устройство будет производить съемку, при помощи кнопок «вверх» / «вниз» и «влево» / «вправо». На рисунке выше выбрано значение: 15 секунд между съемкой.

3) Для подтверждения нажмите кнопку «OK». Для возврата в режим просмотра нажмите кнопку «главное меню». Для начала съемки в автоматическом режиме нажмите кнопку «запись», при этом на дисплее в левом углу появится иконка .

4) После того как устройство сделает нужное количество кадров, оно автоматически вернется в режим просмотра.

5) Для остановки автоматической съемки нажмите повторно кнопку «запись».





5.1.3. Качество изображения

В главном меню 1 выберите пункт «Quality» (Качество) и установите желаемое значение в диапазоне: Наилучшее / Отличное / Обычное.

Установка данного параметра влияет на степень сжатия изображения.



5.1.4. Резкость

В главном меню выберите пункт «Sharpness» (Резкость) и установите желаемое значение в диапазоне: Наилучшее / Отличное / Обычное.

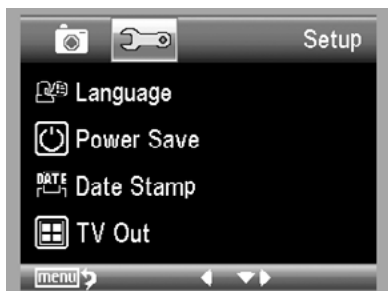

5.2 Главное меню 2

Нажмите кнопку  для перехода в главное меню 1, затем нажмите кнопку «влево» для перехода в главное меню 2:

При помощи главного меню 2 можно настроить такие параметры как Язык / Энергосбережение / Датирование снимка / TV вывод / Дата и время / форматирование SD / Восстановление заводских настроек / Версия ПО.



5.2.1. Язык

В главном меню 2 выберите пункт «Language» (Язык) и установите желаемый вариант при помощи кнопок «вверх» / «вниз».



5.2.2. Энергосбережение

1) В главном меню 2 выберите пункт «Power Save» (Энергосбережение) и установите временной интервал по истечению, которого устройство автоматически выключится при отсутствии каких-либо команд. Для выбора значения используйте кнопки «вверх» / «вниз».

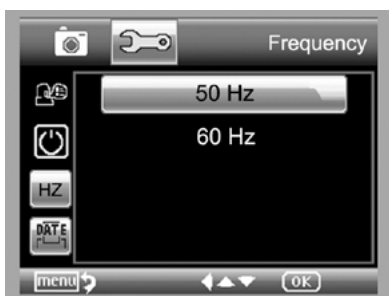

5.2.3. Частота

В главном меню 2 выберите пункт «Frequency» (Частота) и установите желаемое значение, используя кнопки «вверх» / «вниз».



5.2.4. Датирование снимка

1) В главном меню 2 выберите пункт «Date Stamp» (Датирование снимка):

2) Вы можете выбрать одно из трех значений: Дата и время / Дата / Выкл.

Дата и время: на снимке автоматически проставляется дата и время его создания.

Дата: на снимке автоматически проставляется дата его создания.

Выкл.: снимок не маркируется датой и временем.



5.2.5. TV выход

В главном меню 2 выберите пункт «TV Out» (ТВ выход) и выберите NTSC либо PAL систему, в зависимости от настроек Вашего телевизора:



5.2.6. Дата/время

В главном меню 2 выберите пункт «Date/Time» (Дата/время):

- 1) Установите текущие дату и время при помощи кнопок «влево» / «вправо» / «вверх» / «вниз».
- 2) Выберите формат отображения даты: ГГ/ММ/ДД, ДД/ММ/ГГ, and ММ/ДД/ГГ.

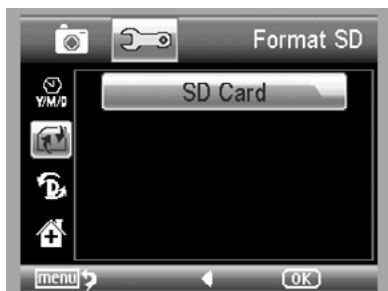

5.2.7. Форматирование карты памяти

В главном меню 2 выберите пункт «Format SD» (Форматирование SD) для того, чтобы отформатировать установленную в устройстве карту памяти.



5.2.8. Восстановление заводских настроек

В главном меню 2 выберите пункт «сброс системы». Все настройки вернуться к заводским значениям.

5.2.9. Версия ПО

В главном меню 2 выберите пункт «Версия ПО», на экране будет отражена информация о версии установленного программного обеспечения.

6. Технические характеристики

МИКРОСКОП

- **Диапазон оптического увеличения:** 10-500X
- **Настройка фокусного расстояния:** 20-230 мм
- **Количество осветителей:** 8 светодиодов белого цвета, яркость регулируется
- **Язык меню:** Английский/Немецкий/Французский/Испанский/Итальянский/Португальский/Японский/Китайский
- **Язык интерфейса:** Русский/Английский/Немецкий/Французский/Испанский
- **Выход для подключения к TV или проектору:** есть
- **Встроенный микрофон:** есть

СЕНСОР

- **Тип матрицы:** CMOS, 5 Мрпх с интерполяцией до 12 Мрпх
- **Дисплей:** Цветной ЖК-дисплей 2,9" (7,4 см).
- **Режим видеозаписи и фото:** есть
- **Скорость видеозаписи:** 30 к/сек.
- **Совместимость с операционными системами:** Windows XP SP2/Vista (32 бита)/ Windows 7/8, Mac 10.6~10.8

ФИЗИЧЕСКИЕ ПАРАМЕТРЫ

- **Связь с компьютером:** USB 2.0/1.1
- **Питание камеры и подсветки:** встроенный Li-ion аккумулятор 3,7V/800 мАч
- **Время автономной работы:** до 4 ч.
- **Время зарядки:** 5 ч.
- **Размеры микроскопа:** 130x103x29 мм
- **Вес микроскопа:** 171 г.

7. Возможные проблемы и их решение

| Проблема | Решение |
|--|---|
| Устройство не включается. | Зарядите аккумулятор. |
| Пустой экран. | Включите питание. Зарядите аккумулятор. Убедитесь, что исследуемый объект правильно расположен. |
| Пятна на дисплее. | Аккуратно протрите дисплея мягкой сухой тканью. |
| Устройство подключено к телевизору, но на его экране нет изображения. | Включите телевизор. Выберите на телевизоре соответствующий канал. Убедитесь в том, что видео кабель подключен к телевизору и устройству. |
| Устройство подключено к сетевой розетке, но светодиодный индикатор зарядки не горит или аккумулятор не заряжается. | Подключите сетевой адаптер к устройству. Убедитесь в исправности сетевой розетки. Если сетевая розетка подключена через рубильник, убедитесь, что он включен. |

Инструкция к ПО «Portable Capture Pro»

Системные требования к ПК

- Windows XP/VISTA/WIN7/WIN8, Mac10.6~10.8;
- процессор P4 1.8 или выше;
- Оперативная память: 256М;
- Видео карта: 32М;
- USB порт: 2.0;
- CD-ROM привод.

Установка ПО:

1) Вставьте CD, входящий в комплект поставки в CD-привод Вашего ПК. На экране автоматически появится интерфейс:



2) Кликните пункт «Install Portable Capture», дождитесь окончания установки и перезагрузите ПК, когда система об этом попросит.

3) На CD, также находится электронная версия инструкции по эксплуатации в формате PDF.

■ Начало работы

Подключите устройство к ПК при помощи USB кабеля, как показано на стр. 13 настоящей инструкции. Кликните иконку  находящуюся на рабочем столе Вашего ПК, откроется окно:

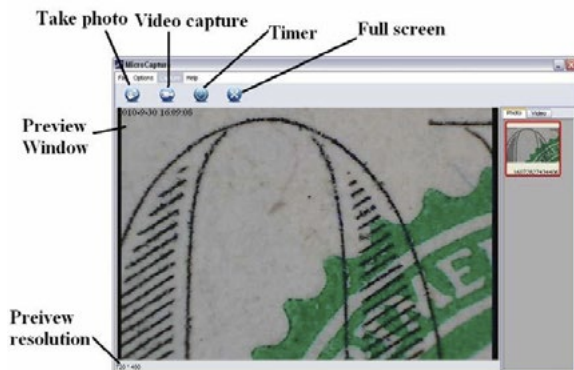

В случае, если устройство отключено от ПК на экране появится сообщение “No Device detected, please connect your Microscope directly to your PC USB port.”

**No Device detected, please
connect your Microscope
directly to your PC USB port.**

■ Функции ПО

1) **Разрешение экрана:** Вы можете изменить разрешение экрана:

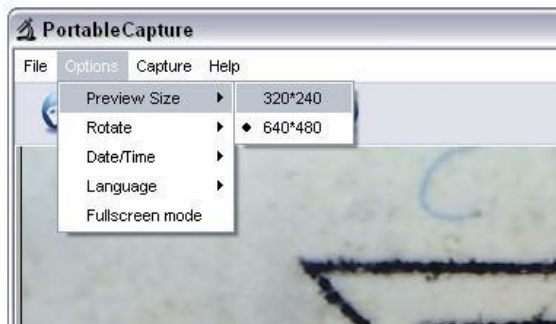

Примечание: Разрешение фотографии будет эквивалентно выбранному разрешению экрана.

2) **Поворот изображения:** Вы можете поворачивать изображение, как по часовой стрелке, так и в обратную сторону:

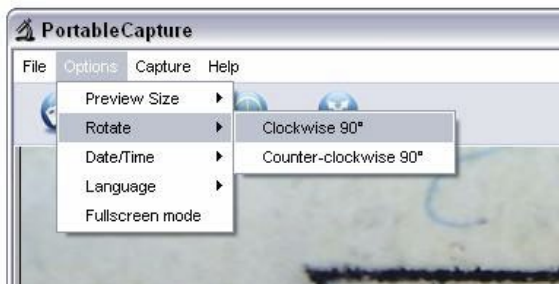

3) **Дата / Время:** Вы можете включить или выключить индикацию даты и времени:

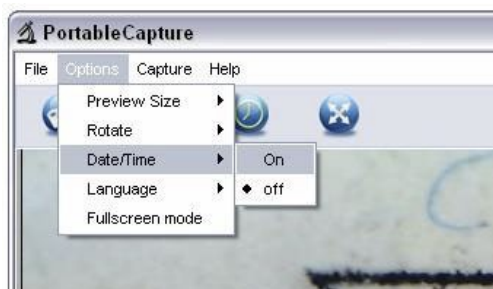

4) Язык: Выберите язык интерфейса:

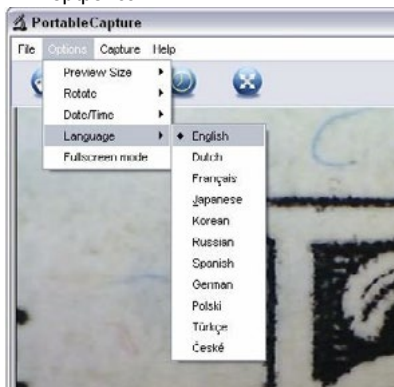

5) Полноэкранный режим:

Для перехода в полноэкранный режим:

- (1) Дважды кликните на изображении;
- (2) Кликните на иконку «полноэкранный режим»:



- (3) Выберите опцию « Full screen mode» в меню:



Для возврата в обычный режим кликните на иконку «полноэкранный режим».

6) Съемка:

(1) Фотосъемка:

Вы можете осуществить фотосъемку исследуемого объекта следующими способами:

- Кликнуть иконку 
- Выбрать опцию «Capture» и затем опцию «Photo» в меню;
- Нажать клавишу F11;

Фотография будет сохранена автоматически и её уменьшенное изображение появится в правой части интерфейса для последующего редактирования.

(2) Видеосъемка:

Вы можете осуществить видеосъемку исследуемого объекта следующими способами:

Кликнув иконку



Выбрать опцию «Capture» и затем опцию «Video» в меню;

Во время записи на иконке видеозаписи будет мигать красный кружок.



Видео будет сохранено в формате «AVI».

Для прекращения видеозаписи:

Кликните иконку видеозапись;

Выбрать опцию «Capture» и затем опцию «Stop capturing» в меню.

Примечание: наилучшее разрешение для видеозаписи 640x480.

7) Редактирование фотографий:

(1). Просмотр фотографий:

а. Кликните на уменьшенную копию изображения нужного Вам файла, он будет открыт в окне просмотра, с указанием размеров в нижнем левом углу.

б. Дважды кликните на уменьшенную копию изображения нужного Вам файла, и он откроется в новом окне, как показано ниже:

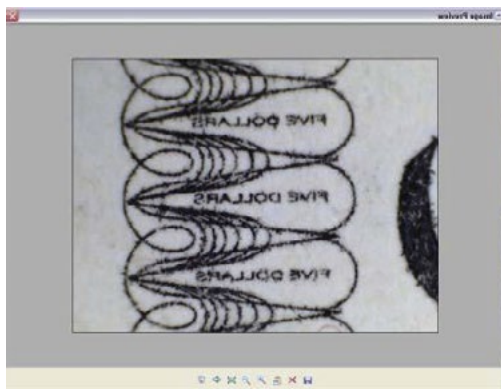

(2). Сохранение фотографий:



Для сохранения фотографии кликните правой кнопкой мыши на уменьшенную копию изображения нужного Вам изображения и выберите опцию «Save».

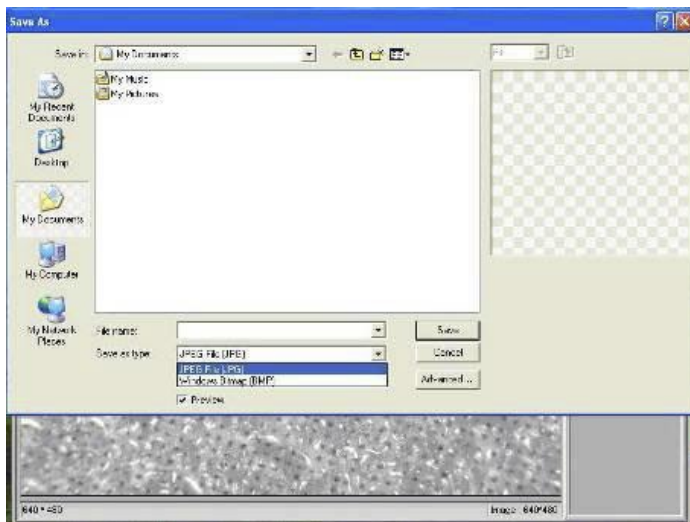

Вы можете сохранить фотографию в форматах «jpeg» или «bmp». В формате «jpeg» система по умолчанию сохраняет изображение в максимальном качестве. Вы можете самостоятельно уменьшить размер файла и качество снимка. Для этого кликните кнопку «Advanced».

(3). Удаление фотографий:

Для удаления фотографии кликните правой кнопкой мыши на уменьшенную копию изображения нужного Вам изображения и выберите опцию «Delete»
Если Вы работаете в отдельном окне, вы можете воспользоваться иконкой «Delete» для удаления просматриваемого изображения.

(4). Копирование фотографий:

Для удаления фотографии кликните правой кнопкой мыши на уменьшенную копию изображения нужного Вам изображения и выберите опцию «Copy».

8) Редактирование видеозаписи:

Для редактирования видеозаписи кликните правой кнопкой мыши на нужную Вам запись в списке справа и выберите одну из опций: «Play» (просмотр), «Copy» (копирование), «Delete» (удаление) и т.д.



Вы можете выбрать папку, в которую будут сохранены видеозаписи, через меню «file», как показано на рисунке ниже:



9) Выход из ПО:



Определение размеров.

1. Наведите микроскоп на исследуемый предмет, например, на линейку и вращайте фокусирующее кольцо до тех пор, пока не добьетесь четкого изображения.
2. Сделайте фотоснимок исследуемого объекта.
3. Посмотрите на степень увеличения на фокусирующем кольце, на которое указывает маркер (как показано на рисунке ниже) и запишите его. Это очень важно, так как без этой информации будет невозможно проделать следующие шаги.

Маркер



4. Дважды кликните на уменьшенную копию изображения нужного Вам файла, и он откроется в новом окне, как показано ниже:

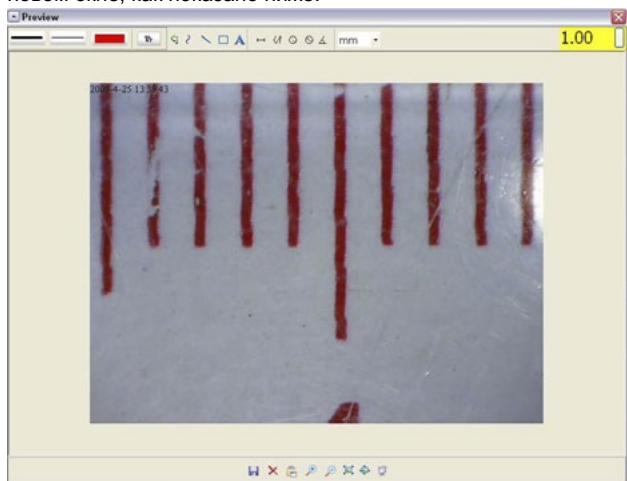

5. Введите используемую при съемке степень увеличения в поле в верхнем правом углу окна (на рисунке выше выделено желтым). Без этого шага Вы не сможете произвести какие-либо измерения.

6. Теперь Вы можете проводить различные измерения отдельных частей или всего объекта в целом. Кликните на иконку в верхней части окна:

1) Direct line (прямая линия): кликните иконку  , кликните на начальную точку отрезка, проведите мышкой к конечной точке и отпустите кнопку мыши.

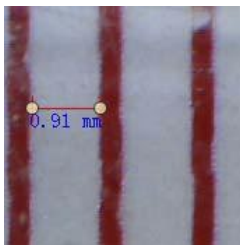

2) Multi-line (ломаная линия):  кликните начальную точку отрезка, проведите мышкой к конечной точке и отпустите кнопку мыши. Далее продолжайте отмерять новые отрезки.

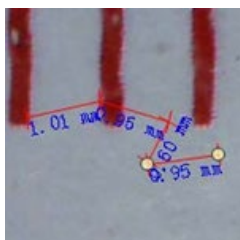

3) Circle-radius (определение радиуса): кликните иконку  , затем кликните на центральную точку и проведите мышкой желаемый радиус.

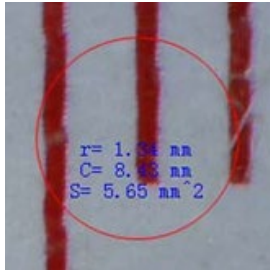

4) Circle-diameter (определение диаметра): кликните иконку  , затем кликните на начальную точку и проведите мышкой желаемый диаметр.

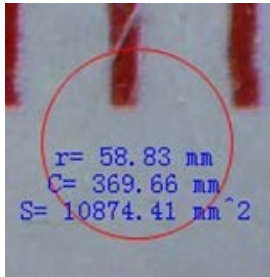

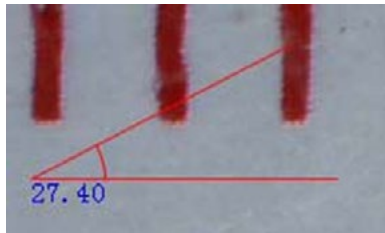

5) Angle: кликните иконку  , Кликните на начальную точку и проведите мышкой первую прямую. Затем проведите вторую прямую, система измерит угол между ними.



6) Unit (единицы измерения): кликните иконку  , и выберите единицу измерения: pixels / inches / km / mt / mm / cm / micro.

7) Вы также можете использовать такие опции как:

 : Заметки на фотографиях;

 : выбор шрифта, цвета, размера и т.д.;

 : Рисунки на фотографии;

 : Выбор цвета линии;

 : Выбор толщины линии;

 : Выбор типа линии;

 : Отмена правок.

Примечание:

1. Вы можете ввести степень увеличения от 20 до 200.
2. Результаты измерений приблизительны.
3. Функция «измерение» доступна только для операционной системы Windows.

ПО «Portable Capture» для Mac

Установка ПО «Portable Capture»:

Откройте папку «mac» на входящем в комплект CD и скопируйте на рабочий стол.

Использование ПО «Portable Capture»:

1. Подключите устройство к ПК при помощи USB кабеля.
2. Дважды кликните на иконку «Portable Capture», устройство готово к использованию.



3. Просмотр: В центральном окне Вы можете наблюдать увеличенный исследуемый объект:



4. Выбор разрешения: В меню «Options», выберите разрешение, оно будет отображаться в левом нижнем углу окна.

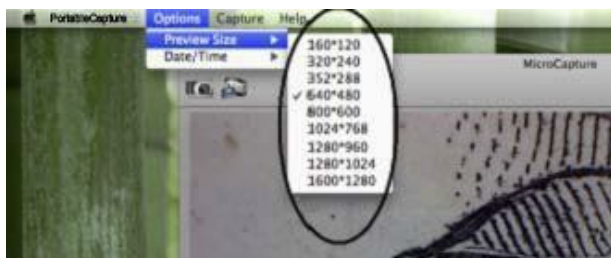

Обратите внимание, что в меню всегда будет выбрано разрешение 640x480, а реальное разрешение отражается в левом нижнем углу окна.

5. Дата/время: В меню «Options», включите или выключите индикацию даты и времени.



6. Фотосъемка:
Для фотосъемки:

- выберите пункт «Capture/Photo» в меню:

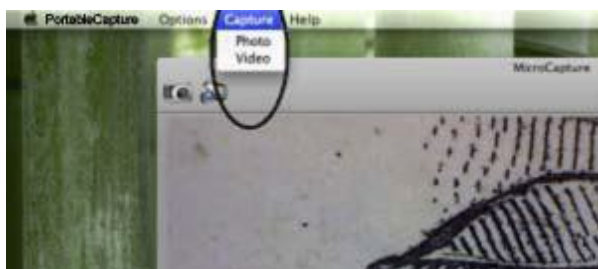

- кликните иконку:



Уменьшенное изображение фотографии появится в правой части окна.

7. Видеосъемка:
Для видеосъемки:

- выберите пункт «Capture/Video» в меню:

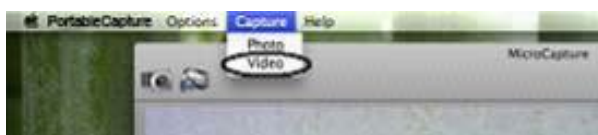

- кликните иконку:



Примечание: во время видеозаписи иконка станет красной, для прекращения записи кликните на нее повторно.

Уменьшенное изображение видеозаписи появится в правой части окна.

8. Редактирование фото и видео:

Уменьшенные изображения фото и видеозаписей отражаются в правой части окна:



1) Фото: Дважды кликните на уменьшенное изображение для открытия его в новом окне:

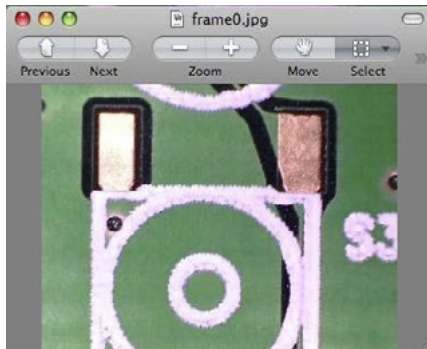

Теперь Вы можете редактировать снимок стандартными инструментами Mac.

2) Видео: Для просмотра кликните на уменьшенное изображение

9. Справочная информация: Для просмотра кликните опцию **«About Portable Capture»**:



10. Выход из ПО «PortableCapture»: Для выхода из программы кликните опцию **«Quit Portable Capture»**.



Данный символ на устройстве говорит о том, что по истечению срока службы его надлежит утилизировать отдельно от остальных отходов.

В странах Евросоюза существуют специальные системы приема электронных устройств, чей срок эксплуатации закончился.

Дополнительную информацию Вы можете получить, связавшись с продавцом либо авторизованным центром.

Срок гарантии: 12 месяцев

Срок хранения: не ограничен

Товар сертифицирован

Производитель: Winmax Industry Co., Limited

Адрес производителя: 3F, Building No.B2, Shanghe Industry Park, Nanchang Road, Xixiang Town, Baoan District, Shenzhen, China

Официальный импортер в России и странах СНГ: ООО «СИТИТЕК»

Юридический адрес импортера: 426032, Россия, УР, г.Ижевск, ООО «СИТИТЕК», ул.Карла Маркса, д.2

Все рекламации по качеству и комплектности товара, заявки на гарантийный и постгарантийный ремонт направлять по адресу: 426032, Россия, УР, г.Ижевск, ООО «СИТИТЕК», ул.Карла Маркса, д.2

Телефон поддержки: 8-800-555-4078. www.sititek.ru